

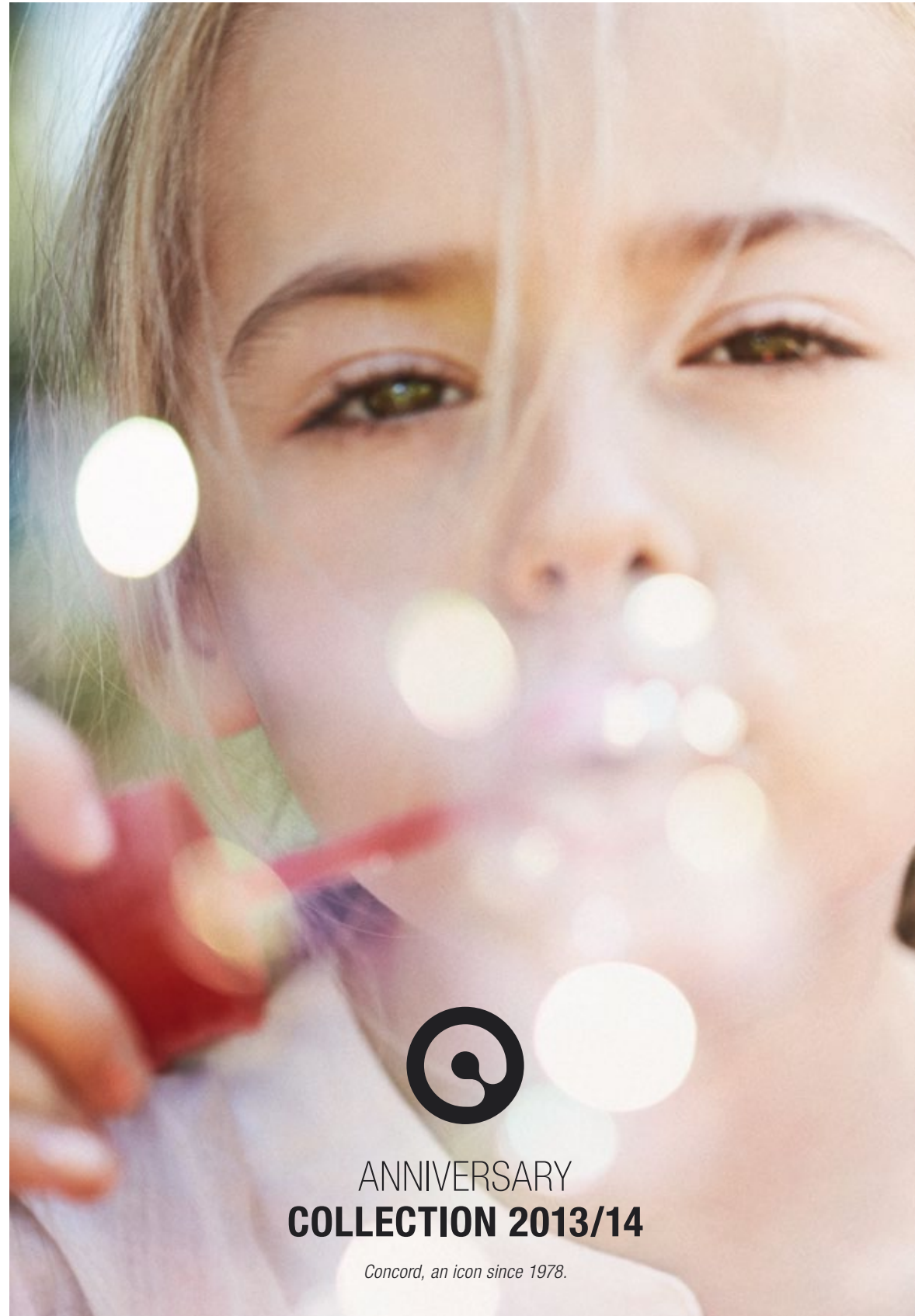

**CONCORD** 2004 S.A.

Pol. Industrial Riera de Caldes I C/Mercaders, 34  
08184 Palau Solità i Plegamans  
Barcelona | Spain  
Phone +34 93 703 1800 | Fax +34 93 703 1826  
info@concord.es | www.concord.es

Concord, en interés del desarrollo de los productos, se reserva el derecho de modificar las características y colores de los modelos de este catálogo sin previo aviso.



ANNIVERSARY  
**COLLECTION 2013/14**

*Concord, an icon since 1978.*

# CONTENIDO

## DRIVING

ASIENTOS INFANTILES INNOVADORES Y SEGUROS  
PARA TODOS LOS GRUPOS DE EDAD

Innovación, seguridad y calidad / Buscador de asientos	06
CONCORD AIR.SAFE	08
CONCORD ULTIMAX.2	12
CONCORD ABSORBER XT	16
CONCORD TRANSFORMER PRO	20
CONCORD TRANSFORMER XT PRO	22
CONCORD TRANSFORMER X-BAG	24
CONCORD TRANSFORMER T	28
CONCORD TRANSFORMER XT	32
Accesorios	36
Detalles	38

## MOVING

SILLAS DE PASEO Y TRAVEL SYSTEM  
PARA EL DÍA A DÍA EN MOVIMIENTO

Funcionalidad y calidad / TRAVEL SYSTEM	44
CONCORD WANDERER	46
CONCORD WANDERER / TRAVEL-SET	48
CONCORD WANDERER / MOBILITY-SET	52
CONCORD NEO	56
CONCORD NEO / TRAVEL-SET	58
CONCORD NEO / MOBILITY-SET	62
CONCORD QUIX	66
CONCORD CITYBAG	70
Accesorios	72
Detalles	74

## LIVING

PRODUCTOS BONITOS Y FUNCIONALES  
PARA LA VIDA EN CASA

CONCORD SPIN	80
CONCORD LIMA	82
CONCORD RIO	84
CONCORD WALLABEE	86
CONCORD TWIST	88
Detalles	90

PREMIOS AL DISEÑO Y  
DE LOS CONSUMIDORES:



reddot design award  
winner 2007

DESIGN PLUS



PRODUCTOS INFANTILES CONCORD

# CREADOS PARA LOS SERES MÁS MARAVILLOSOS DEL MUNDO

Los niños nos encantan, nos hacen reír y, a veces, también nos llevan a tirarnos de los pelos. Nos regalan momentos de pura felicidad y también a veces noches de insomnio. Los productos infantiles de CONCORD son los mejores compañeros para los seres más maravillosos del mundo.

En las tres líneas de productos DRIVING, MOVING y LIVING encontrará una gran variedad de productos infantiles que facilitan el día a día: desde sillas infantiles que crecen con los niños hasta accesorios para el hogar bonitos y funcionales, pasando por versátiles sillas de paseo.

En este catálogo queremos presentarle nuestra colección actual para 2013/14. Todos los productos CONCORD están disponibles en nuevos y atractivos diseños. La novedad absoluta de la colección es la silla infantil TRANSFORMER XT PRO, así como el práctico tenedor de viaje TWIST FORK. Lo mejor es que simplemente eche un vistazo.

ENGINEERED IN GERMANY

CONCORD es desde 1978 sinónimo de calidad de marca de Alemania: cada producto se desarrolla en Alemania conforme estrictos estándares de calidad. Además de su gran calidad y su valor intrínseco, los productos CONCORD destacan por su pensada funcionalidad y su excelencia en el diseño. Esto se demuestra, una y otra vez, en distintos tests de consumidores y de seguridad, así como en los numerosos premios al diseño.

Con CONCORD, padres e hijos están equipados de la mejor manera para el día a día.

# FABRICADO PARA PEQUEÑOS PASAJEROS



Para los niños viajar en coche es siempre una experiencia fascinante. El mundo pasa rápidamente ante sus ojos sin apenas ruidos: árboles, casas, personas. En las sillas infantiles de CONCORD los más pequeños pueden disfrutar relajadamente de todos los viajes en coche; están desarrolladas para proveer la máxima seguridad y el mayor confort.



CONCORD AIR.SAFE



## SEGURIDAD EN LA MEJOR DE LAS FORMAS: SILLAS INFANTILES PARA VEHÍCULOS DE CONCORD

Desde el desarrollo hasta la fabricación, la seguridad es siempre lo primero para CONCORD. El alto nivel de seguridad de nuestras sillas infantiles para coche se demuestra una y otra vez en los tests. Éstas logran, año tras año, las mejores notas; las sillas infantiles para vehículos de CONCORD han logrado incluso ganar en varias pruebas de su clase.



CONCORD  
AIR.SAFE

CONCORD  
ULTIMAX.2

CONCORD  
ABSORBER XT

CONCORD  
SERIE TRANSFORMER

### DESTACADO: MATERIAL DE CALIDAD DEMOSTRADA



Todos los materiales utilizados se revisan continuamente en el control de calidad de CONCORD. La muy alta calidad del material de nuestros productos también ha sido certificada por entidades de calidad oficiales. Así, CONCORD TRANSFORMER PRO ha obtenido la calificación de "muy bueno" en la prueba de comprobación de posibles sustancias nocivas del test 2012 de asientos infantiles para coche realizado por el ADAC (Automóvil Club Alemán).

### EL SISTEMA DE ASIENTOS DE CONCORD PARA TODOS LOS GRUPOS DE EDAD

Con su sistema de asientos continuo, CONCORD ofrece el modelo adecuado para cada edad. Todos nuestros asientos están adaptados tanto ergonómicamente como funcionalmente a cada una de las fases del crecimiento. Son un compañero seguro y cómodo para el niño, desde el primer día y hasta los 12 años de edad.

ASIENTO INFANTIL:	GRUPO DE ASIENTO:	0+	GRUPO DE ASIENTO:	I	GRUPO DE ASIENTO:	II/III
AIR.SAFE hasta aprox. 13 kg hasta aprox. 18 meses		→				
ULTIMAX.2 hasta aprox. 18 kg hasta aprox. 4 años		→	→			
ABSORBER XT aprox. 9 hasta 18 kg aprox. 9 meses hasta 4 años				→		
TRANSFORMER PRO aprox. 9 hasta 36 kg aprox. 9 meses hasta 12 años				→	→	
TRANSFORMER XT PRO aprox. 9 hasta 36 kg aprox. 9 meses hasta 12 años				→	→	
TRANSFORMER X-BAG aprox. 15 hasta 36 kg aprox. 3 hasta 12 años						→
TRANSFORMER T aprox. 15 hasta 36 kg aprox. 3 hasta 12 años						→
TRANSFORMER XT aprox. 15 hasta 36 kg aprox. 3 hasta 12 años						→



# AIR.SAFE

## EL PORTABEBÉ MÁS LIGERO DE SU CATEGORÍA

GRUPO: **0+**  
PESO:  
HASTA 13 KG  
EDAD:  
HASTA 18 MESES



El portabebé CONCORD AIR.SAFE combina la máxima seguridad con un peso mínimo. Sus sólo 2,9 kg\* facilitan el transporte y el cambio desde el coche a la silla de paseo.



\* Peso sin reductor de asiento ni capota

NEW

Reductor de asiento utilizable a ambos lados: diseño diferente delante y detrás



SENCILLO AJUSTE DE LA ALTURA DEL REPOSACABEZAS: con ajuste simultáneo y automático del cinturón

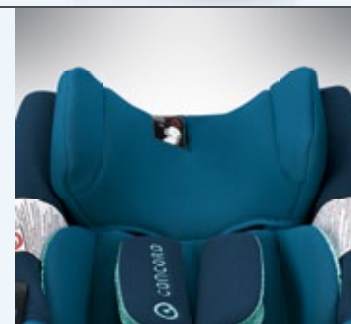

SISTEMA DE ARNÉS DE 3 PUNTOS: para la sujeción segura del niño

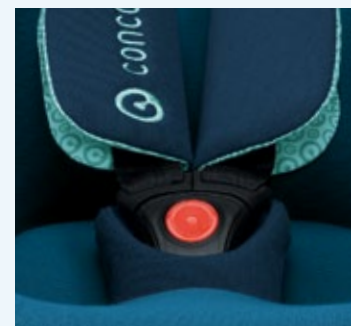

BOTÓN MULTIFUNCIONAL: para un cómodo ajuste del asa y desbloqueo del TRAVEL SYSTEM (ver página 44)



**+ INNOVADORA ESTRUCTURA DE SEGURIDAD:** carcasa basada en el principio de los cascos de los ciclistas

ACCESORIO OPCIONAL: Isofix-Base **AIRFIX** para un anclaje sencillo y seguro al coche



AIR.SAFE

# AIR.SAFE

## DESIGNS



PHANTOM BLACK / AIC0940



SHADOW GREY / AIC0941



HONEY BEIGE / AIC0946



COCONUT BROWN / AIC0947



AQUA BLUE / AIC0945



CANDY PINK / AIC0943



LAVA RED / AIC0942

AIR.SAFE



### SACO HUG / DRIVING

Accesorio práctico para el portabebé CONCORD AIR.SAFE. Disponible en 3 diseños, ver página 37.



### ISOFIX-BASE AIRFIX

Así, el portabebé CONCORD AIR.SAFE puede anclarse de manera fija y segura al sistema Isofix del vehículo, ver página 36.



NEW

### ADAPTADOR CLIP / AIR.SAFE

Con el adaptador CLIP / AIR.SAFE el portabebé CONCORD AIR.SAFE se adapta también a todas las sillas de paseo con puntos de fijación Maxi-Cosi, ver página 36.



DESIGN PLUS



# ULTIMAX.2

## DE USO VARIABLE, SEGURO EN LOS DESPLAZAMIENTOS

GRUPO: **0+>I**

PESO:  
HASTA 18 KG

EDAD:  
HASTA 4 AÑOS



El probado asiento infantil ULTIMAX.2 está provisto de una plataforma Isofix para un montaje sencillo y seguro en el vehículo. El asiento puede colocarse en el sentido de la marcha y en contra, con lo que es a la vez portabebé del **GRUPO 0+** y asiento infantil del **GRUPO I**.



ULTIMAX.2

ASIENTO FÁCILMENTE EXTRAÍBLE:  
insertable en la plataforma Isofix en  
ambas direcciones



MANECILLA GIRATORIA:  
para ajustar la posición de manera  
sencilla con una mano

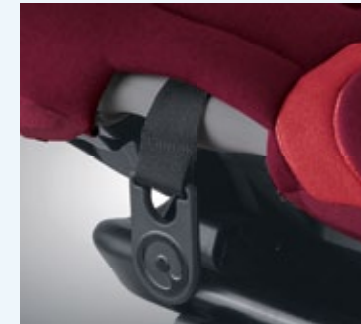

EN EL SENTIDO DE LA MARCHA  
(GRUPO I)



BLOQUEO Y DESBLOQUEO ISOFIX:  
conectores Isofix que pueden  
accionarse y desaccionarse con el  
volante manual



EN CONTRA DEL SENTIDO DE LA MARCHA  
(GRUPO 0+)

**+ REPOSACABEZAS DE ALTURA  
REGULABLE EN 6 POSICIONES:**  
con ajuste simultáneo automático  
de la altura del cinturón





# ULTIMAX.2

## DESIGNS



SHADOW GREY / UML0941IX



LAVA RED / UML0942IX



PLUM PURPLE / UML0944IX



HONEY BEIGE / UML0946IX



COCONUT BROWN / UML0947IX



PHANTOM BLACK / UML0940IX



FUNDA DE VERANO  
**COOLY / ULTIMAX.2**

Agradable confort también en los días más calurosos, ver página 36.



REDUCTOR DE ASIENTO  
**MINI / ULTIMAX.2**

Para que los niños más pequeños puedan sentarse y tumbarse cómodamente y con seguridad en el CONCORD ULTIMAX.2. Disponible en 2 diseños, ver página 36.

# ABSORBER XT

## EL ASIENTO QUE DA AUTONOMÍA A LOS NIÑOS

GRUPO: I

PESO:  
HASTA 18 KG

EDAD:  
9 MESES HASTA 4 AÑOS



Los estribos y tiradores ayudan al niño a sentarse y levantarse autónomamente. El cómodo reposapiernas permite recostarse relajadamente con las piernas estiradas.

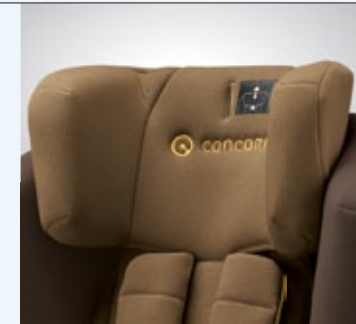

REPOSACABEZAS: con ajuste de la altura en 5 posiciones y ajuste de la anchura automático



REPOSAPIERNAS Y ESTRIBO: para que el niño se sienta y se levanta cómodamente



INDICADOR DE PRESIÓN: para un posicionamiento seguro del pie de soporte

**+ PROCOMFORT SYSTEM:**  
inclinación de posición sentada y recostada, ajustable en 5 pasos con una palanca



Con sistema Isofix y fijación adicional por medio del arnés de 3 puntos para un anclaje sencillo y seguro al vehículo



# ABSORBER XT

## DESIGNS



PHANTOM BLACK / AB0940TF



LAVA RED / AB0942TF



PLUM PURPLE / AB0944TF



HONEY BEIGE / AB0946TF



COCONUT BROWN / AB0947TF



SHADOW GREY / AB0941TF



FUNDA DE VERANO

**COOLY / ABSORBER XT**

Agradable confort también en los días más calurosos, ver página 36.





# TRANSFORMER PRO

## YA APROPIADO PARA LOS MÁS PEQUEÑOS

GRUPO: I>II/III

PESO:  
9 HASTA 36 KG

EDAD:  
9 MESES HASTA 12 AÑOS



El TRANSFORMER PRO cumple con los más altos requisitos técnicos de seguridad de TRANSFORMER X-BAG (ver páginas 24/25). Con el cojín de impacto, la silla puede utilizarse a partir de los 9 meses, sin éste, es apta para niños de hasta 12 años.



TRANSFORMER PRO

DESIGN **LAVA RED**  
TFM0942P

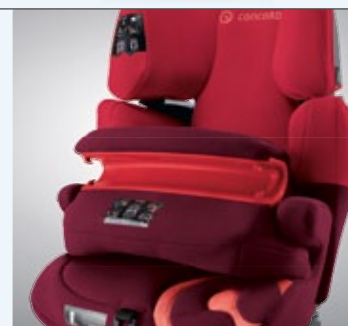

DESIGN **SHADOW GREY**  
TFM0941P

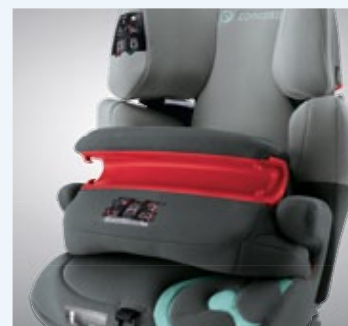

DESIGN **PHANTOM BLACK**  
TFM0940P

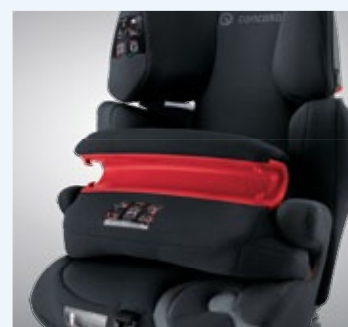

**VARIOSIZE SYSTEM:**  
la altura del reposacabezas y la altura y el ancho de los protectores de la zona de los hombros se pueden ajustar gradualmente con un botón (imagen sin cojín de impacto, GRUPO II/III)

**+ CÓMODOS REPOSACABEZAS:**  
campo de visión amplio y abierto;  
ángulo óptimo para recostarse,  
descansar y dormir



# TRANSFORMER XT PRO

## EQUIPACIÓN TOTAL PARA NIÑOS DESDE LOS 9 MESES

GRUPO: I>II/III

PESO:  
9 HASTA 36 KG

EDAD:  
9 MESES HASTA 12 AÑOS



El TRANSFORMER XT PRO cumple con todas sus funciones de seguridad y comodidad con el TRANSFORMER XT (ver páginas 32/33). Con el cojín de impacto, la silla puede utilizarse a partir de los 9 meses, sin éste, es apta para niños de hasta 12 años.

NEW



DESIGN LAVA RED  
TFM0942TFP

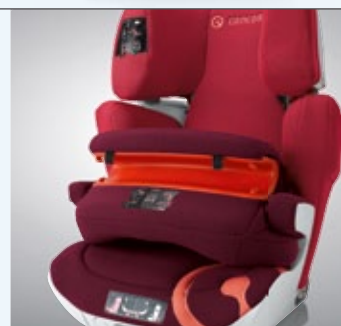

DESIGN SHADOW GREY  
TFM0941TFP



DESIGN PHANTOM BLACK  
TFM0940TFP

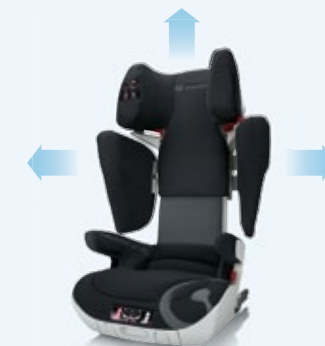
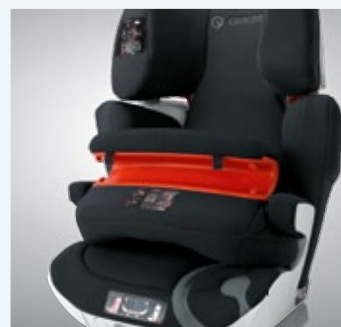

**VARIOSIZE SYSTEM:**  
la altura del reposacabezas y la altura y el ancho de los protectores de la zona de los hombros se pueden ajustar gradualmente con un botón (imagen sin cojín de impacto, GRUPO II/III)

**+ PROCOMFORT SYSTEM:**  
ajuste de la inclinación de posición sentada/recostada gradual mediante un botón

TRANSFORMER XT PRO

# TRANSFORMER X-BAG

## SEGURIDAD FÁCIL

GRUPO: II/III

PESO:  
15 HASTA 36 KG

EDAD:  
3 HASTA 12 AÑOS



El CONCORD TRANSFORMER X-BAG cuenta con todo lo que caracteriza el sistema de seguridad de TRANSFORMER. Equipado con laterales continuos y tres capas de amortiguación, el asiento ofrece la protección lateral óptima.



TRANSFORMER X-BAG

GUÍA DE CINTURÓN MEJORADA:  
que se abre al presionar una tecla y se cierra automáticamente



TWINFIX SYSTEM: el asiento se puede fijar por medio de correas, de manera sencilla y variable, en los diferentes puntos Isofix del vehículo

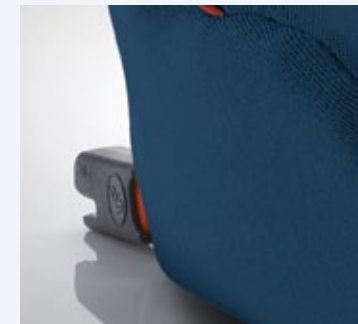

TRIPLE LAYER IMPACT PROTECTION:  
sistema triple capa de protección contra impactos laterales

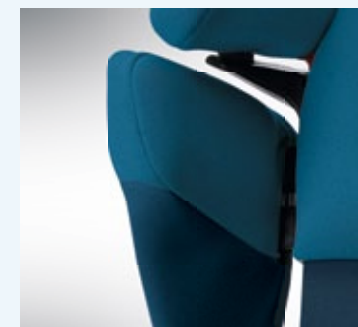

STEPSIZE SYSTEM:  
ajuste exacto de la altura del reposacabezas así como de la altura y ancho de los protectores de la zona de los hombros en 20 posiciones

**+ CÓMODOS REPOSACABEZAS:**  
campo de visión amplio y abierto;  
ángulo óptimo para recostarse,  
descansar y dormir





# TRANSFORMER X-BAG

## DESIGNS



PHANTOM BLACK / TFM0940XB



SHADOW GREY / TFM0941XB



HONEY BEIGE / TFM0946XB



AQUA BLUE / TFM0945XB



CANDY PINK / TFM0943XB



LAVA RED / TFM0942XB



COCONUT BROWN / TFM0947XB



PLUM PURPLE / TFM0944XB



FUNDA DE VERANO  
**COOLY / TRANSFORMER**  
 Agradable confort también en los días más calurosos, ver página 36.



# TRANSFORMER T

## SEGURIDAD QUE AUMENTA CON UN BOTÓN

GRUPO: II/III

PESO:  
15 HASTA 36 KG

EDAD:  
3 HASTA 12 AÑOS



Forma de carcasa cerrada para una protección continua frente a impactos laterales. El asiento puede ajustarse gradualmente mediante un botón, con un resorte de gas, al tamaño del niño.



TRANSFORMER T

TWINFIX SYSTEM:  
sistema de correas, con fijación Isofix para un anclaje seguro al vehículo



SUPERFICIE DEL ASIENTO CON ACOLCHADO BLANDO:  
espuma de calidad



NEW

TRIPLE LAYER IMPACT PROTECTION:  
sistema triple capa de protección contra impactos laterales

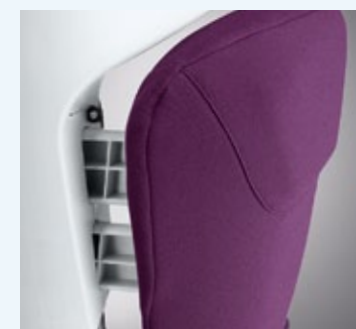

VARIOSIZE SYSTEM:  
la altura del reposacabezas y la altura y el ancho de los protectores de la zona de los hombros se pueden ajustar gradualmente con un botón

+ GUÍA DEL CINTURÓN:  
de manejo intuitivo por medio de un botón



# TRANSFORMER T

## DESIGNS



SHADOW GREY / TFM0941T



HONEY BEIGE / TFM0946T



PLUM PURPLE / TFM0944T



COCONUT BROWN / TFM0947T



LAVA RED / TFM0942T



PHANTOM BLACK / TFM0940T



FUNDA DE VERANO  
**COOLY / TRANSFORMER**  
 Agradable confort también en los días más calurosos, ver página 36.

TRANSFORMER T





# TRANSFORMER XT

## SEGURIDAD CON LA MAYOR COMODIDAD DE ASIENTO Y UTILIZACIÓN

GRUPO: II/III

PESO:  
15 HASTA 36 KG

EDAD:  
3 HASTA 12 AÑOS



Forma de carcasa cerrada para una protección continua frente a impactos laterales; todas las funciones centrales, también la de ajuste de la posición sentada/recostada, ajustables cómodamente mediante un botón con resorte de gas.



TRANSFORMER XT

NEW

TRIPLE LAYER IMPACT PROTECTION:  
sistema triple capa de protección  
contra impactos laterales



GUÍA DEL CINTURÓN:  
de manejo intuitivo mediante un botón

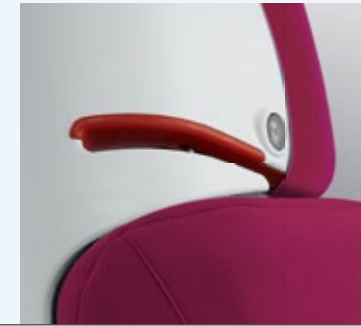

TWINFIX SYSTEM:  
para un anclaje seguro al vehículo,  
despliegue los conectores TWINFIX  
mediante botón



VARIOSIZE Y PROCOMFORT SYSTEM:  
la altura del reposacabezas, la altura  
y anchura de los protectores de los  
hombros, así como la posición sentada/  
recostada, pueden ajustarse de manera  
gradual mediante un botón, asistido por  
un sistema neumático

+ SUPERFICIE DEL ASIENTO  
CON ACOLCHADO BLANDO:  
espuma de calidad



# TRANSFORMER XT

## DESIGNS



SHADOW GREY / TFM0941TF



PHANTOM BLACK / TFM0940TF



CANDY PINK / TFM0943TF



PLUM PURPLE / TFM0944TF



COCONUT BROWN / TFM0947TF



LAVA RED / TFM0942TF



HONEY BEIGE / TFM0946TF



AQUA BLUE / TFM0945TF



FUNDA DE VERANO  
**COOLY / TRANSFORMER**  
 Agradable confort también en los días más calurosos, ver página 36.

TRANSFORMER XT



# ACCESSORIES

## FUNDA DE VERANO COOLY

Agradable confort también en los días más calurosos. Disponible para CONCORD AIR.SAFE, ULTIMAX.2, ABSORBER XT y la serie TRANSFORMER.



**COOLY / AIR.SAFE**  
CLAI0001

**COOLY / ULTIMAX.2**  
CLUX0001

**COOLY / ABSORBER XT**  
CLAB0001

**COOLY / TRANSFORMER**  
CLXB0001

## CAPOTA DE LLUVIA MONSOON

De plástico fuerte y transparente. Fácil de colocar en el portabebé CONCORD AIR.SAFE.



**MONSOON**  
MS00001

## REDUCTOR DE ASIENTO

### MINI / ULTIMAX.2

Permite adaptar el asiento infantil CONCORD ULTIMAX.2 de modo que incluso los más pequeños pueden sentarse cómodamente.



**HONEY BEIGE**  
MIUX0933

**PHANTOM BLACK**  
MIUX0938

## ALMOHADA DE VIAJE

### CERVICAL LUNA

La almohada de viaje LUNA protege la cabeza y la nuca del niño, para que pueda dormir relajadamente durante el viaje.



**PHANTOM BLACK**  
LU0940

**SHADOW GREY**  
LU0941

**HONEY BEIGE**  
LU0946

**LAVA RED**  
LU0942

## ISOFIX-BASE AIRFIX

Así, el portabebé CONCORD AIR.SAFE puede anclarse de manera fija y segura al sistema Isofix del vehículo.



**ISOFIX-BASE AIRFIX**  
AIB0002

## ADAPTADOR CLIP / AIR.SAFE

Con el adaptador CLIP / AIR.SAFE el portabebé CONCORD AIR.SAFE se adapta también a todas las sillas de paseo con puntos de fijación Maxi-Cosi.



**ADAPTADOR CLIP / AIR.SAFE**  
CON0002

## SACO HUG / DRIVING

El accesorio adecuado para el portabebé CONCORD AIR.SAFE: el saco HUG / DRIVING mantiene al bebé agradablemente caliente durante los fríos días de invierno.



**PHANTOM BLACK**  
HDV0940

**HONEY BEIGE**  
HDV0946

**MULTICOLOR**  
HDV0948



## PORTABEBÉ / AIR.SAFE

GRUPO: 0+

PESO: 2,9 KG

DIMENSIONES: L 63 x A 44 x A 57 CM



El portabebé más ligero de su categoría con fijación Isofix: con un peso inferior a 3 kg, facilita el transporte y el cambio desde el coche a la silla de paseo

Innovadora estructura de seguridad: carcasa basada en el principio de los cascos de los ciclistas

Botón multifuncional para un cómodo ajuste del asa y desbloqueo del TS

Adaptador del TRAVEL SYSTEM: fijarlo a la silla de paseo es sencillo, rápido y seguro

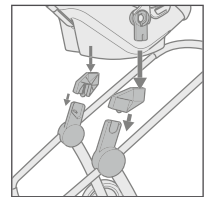

Adaptador CLIP / AIR.SAFE: Con el adaptador CLIP / AIR.SAFE el portabebé CONCORD AIR.SAFE se adapta también a todas las sillas de paseo con puntos de fijación Maxi-Cosi

Conectores Isofix que pueden accionarse y desaccionarse cómodamente desde delante con el volante manual

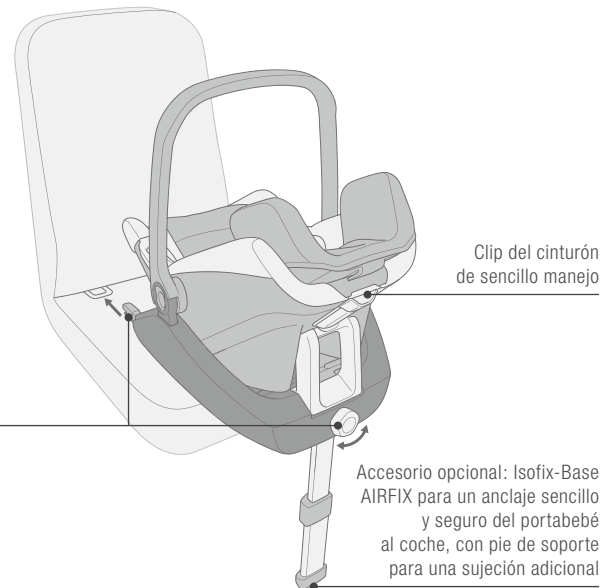

Accesorio opcional: Isofix-Base AIRFIX para un anclaje sencillo y seguro del portabebé al coche, con pie de soporte para una sujeción adicional

+ Incluye capota con protección solar UV 50+, repelente al agua y lavable (sin imagen)

Sencillo ajuste de la altura de reposacabezas, con ajuste simultáneo y automático del cinturón

Fundas de acolchado blando, fácilmente extraíbles y lavables

Incluye reductor de asiento y soporte para la pelvis extraíble

Sistema de arnés de 3 puntos para la sujeción segura del niño

Regulación central del cinturón colocada en la parte inferior, fuera del alcance de los pies del bebé: para un mayor confort en posición recostada

Clip del cinturón de sencillo manejo

## ASIENTO INFANTIL / ULTIMAX.2

GRUPO: 0+>I

DIMENSIONES: L 66 x A 44 x A 66 CM



Innovador sistema de protección contra impactos laterales

Arnés de 5 puntos: regulación central, fácil de usar

Con sistema Isofix para un anclaje sencillo y seguro al vehículo, conectores que pueden accionarse y desaccionarse cómodamente desde delante con el volante manual

Uso en contra del sentido de la marcha (grupo 0+)

Uso en el sentido de la marcha (grupo I)

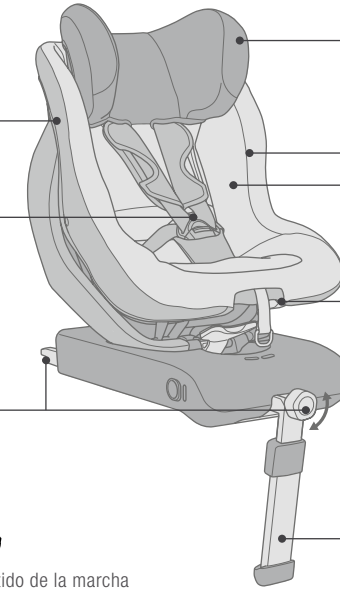

Reposacabezas de altura regulable en 6 posiciones, con ajuste simultáneo automático de la altura del cinturón

Fundas de acolchado blando, fácilmente extraíbles y lavables

Almohadilla pélvica extraíble para una profundidad del asiento notablemente mayor, para los niños más grandes (desde aprox. 9 kg)

Cómodo ajuste del asiento/reclinación mediante manecilla giratoria (uso en el sentido de la marcha)

Pie de soporte para una sujeción adicional al vehículo, con indicador de presión para un posicionamiento seguro

## ASIENTO INFANTIL / ABSORBER XT

GRUPO: I

DIMENSIONES: L 57 x A 42 x A 98 CM



Respaldo extralargo para usos especialmente prolongados o niños muy grandes

DOUBLE LAYER IMPACT PROTECTION: carcasa de protección de doble pared para una protección elevada ante impactos laterales

Fijación adicional por medio del arnés de 3 puntos para un anclaje seguro al vehículo

Estribos y tiradores para que el niño se sienta con facilidad

Pie de soporte para una sujeción adicional al vehículo, con indicador de presión para un posicionamiento seguro



VARIOSIZE SYSTEM: reposacabezas con ajuste de altura y anchura, con ajuste simultáneo y automático del cinturón

Fundas de acolchado blando, fácilmente extraíbles y lavables

Sistema de arnés de 5 puntos para la sujeción segura del niño

Cómodo reposapiernas

PROCOMFORT SYSTEM: inclinación de posición sentada y recostada ajustable en 5 pasos con una palanca

Con sistema Isofix para un anclaje sencillo y seguro al vehículo, conectores Isofix que pueden accionarse y desaccionarse cómodamente desde delante con el volante manual

## ASIENTO INFANTIL / TRANSFORMER PRO

GRUPO: I>II/III

PESO: 8,3 KG

DIMENSIONES: L 45 x A 45 x A 63-82 CM



VARIOSIZE SYSTEM: la altura del reposacabezas y la altura y el ancho de los protectores de la zona de los hombros se pueden ajustar gradualmente al mismo tiempo con un botón (de acción neumática)

La guía del cinturón se abre al pulsar un botón, cierre automático

TRIPLE LAYER IMPACT PROTECTION: 3 capas de amortiguamiento para mayor seguridad en caso de un impacto lateral

TWINFIX SYSTEM: sistema de correas, fijación sencilla a los puntos Isofix del vehículo para una mejor protección frente a impactos laterales

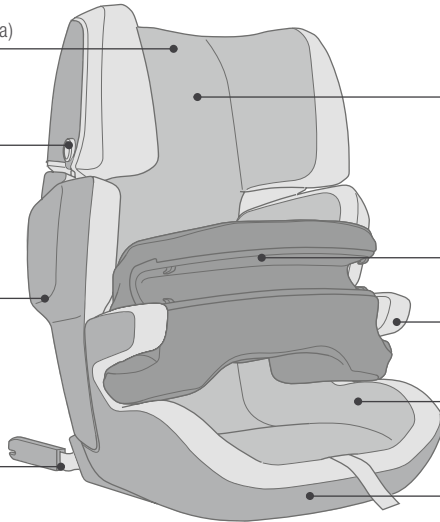

Fundas de acolchado blando, fácilmente extraíbles y lavables

PROTECTOR SYSTEM para usos especialmente prolongados: con cojín ligero de impacto, utilizable desde los 9 meses hasta los 3 años; sin cojín de impacto, desde los 3 años hasta los 12

Reposabrazos acolchados en tejido blando

Zona del asiento forrada en cómoda espuma

Carcasa de asiento con forma ergonómica

## ASIENTO INFANTIL / TRANSFORMER X-BAG

GRUPO: II/III

PESO: 7,7 KG

DIMENSIONES: L 45 x A 45 x A 63-82 CM



STEPSIZE SYSTEM: ajuste exacto de la altura del reposacabezas así como de la altura y ancho de los protectores de la zona de los hombros en 20 posiciones

La guía del cinturón se abre al pulsar un botón, cierre automático

TRIPLE LAYER IMPACT PROTECTION: 3 capas de amortiguamiento para mayor seguridad en caso de un impacto lateral

TWINFIX SYSTEM: sistema de correas, fijación sencilla a los puntos Isofix del vehículo para una mejor protección frente a impactos laterales

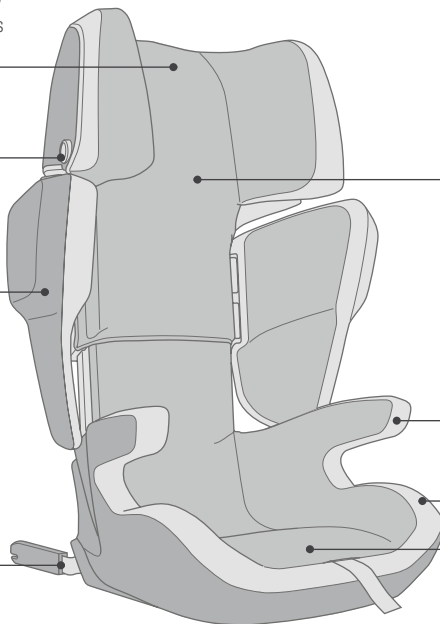

Fundas de acolchado blando, fácilmente extraíbles y lavables

Reposabrazos acolchados en tejido blando

Carcasa de asiento con forma ergonómica

Zona del asiento forrada en cómoda espuma

## ASIENTO INFANTIL / TRANSFORMER T

GRUPO: II/III

PESO: 7,5 KG

DIMENSIONES: L 45 x A 45 x A 63-82 CM



La guía intuitiva del cinturón se abre al pulsar un botón, cierre automático

NEW

TRIPLE LAYER IMPACT PROTECTION: 3 capas de amortiguamiento para mayor seguridad en caso de un impacto lateral

TWINFIX SYSTEM: sistema de correas, fijación sencilla a los puntos Isofix del vehículo para una mejor protección frente a impactos laterales

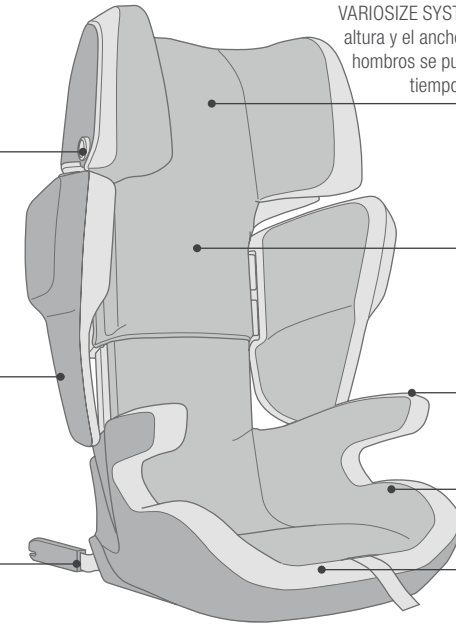

VARIOSIZE SYSTEM: la altura del reposacabezas y la altura y el ancho de los protectores de la zona de los hombros se pueden ajustar gradualmente al mismo tiempo con un botón (de acción neumática)

Fundas de acolchado blando, fácilmente extraíbles y lavables

Reposabrazos acolchados en tejido blando

Carcasa de asiento con forma ergonómica

Zona del asiento forrada en cómoda espuma

## ASIENTO INFANTIL / TRANSFORMER XT

GRUPO: II/III

PESO: 9,9 KG

DIMENSIONES: L 45 x A 45 x A 63-82 CM



Disponible también como **TRANSFORMER XT PRO** con PROTECTOR SYSTEM para el grupo I>II/III (ver p. 22/23)

La guía intuitiva del cinturón se abre al pulsar un botón, cierre automático

NEW

TRIPLE LAYER IMPACT PROTECTION: 3 capas de amortiguamiento para mayor seguridad en caso de un impacto lateral

Zona del asiento forrada en cómoda espuma

PROCOMFORT SYSTEM: el ajuste del asiento/reclinación se puede graduar mediante un botón de acción neumática con resorte de gas bloqueable

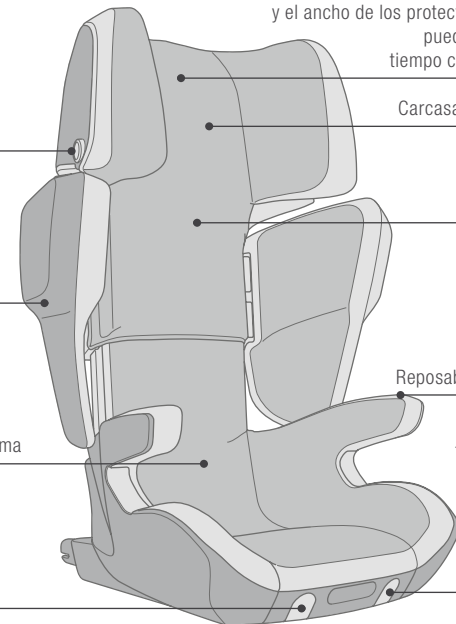

VARIOSIZE SYSTEM: la altura del reposacabezas y la altura y el ancho de los protectores de la zona de los hombros se pueden ajustar gradualmente al mismo tiempo con un botón (de acción neumática)

Carcasa de asiento con forma ergonómica

Fundas de acolchado blando, fácilmente extraíbles y lavables

Reposabrazos acolchados en tejido blando

TWINFIX SYSTEM: fijación sencilla de la silla a los puntos Isofix del vehículo; despliegue los conectores TWINFIX mediante botón de acción neumática con resorte de gas bloqueable



# FABRICADO PARA PEQUEÑOS AVENTUREROS



Ir de compras con mamá, al parque con papá ... ¡es lo mejor para un niño! En cualquier pequeña excursión aprenden algo, ganan nuevas experiencias y amplían su horizonte. Nuestras sillas de paseo hacen que la movilidad de los padres y sus hijos no tenga límites. Son ligeras, compactas, versátiles y, por supuesto, especialmente cómodas. Porque tanta actividad puede cansar.



CONCORD WANDERER



## MOVILIDAD SIN LÍMITES: SILLAS DE PASEO Y TRAVEL SYSTEM

En la colección CONCORD MOVING encontrará sillas de paseo que satisfacen todo tipo de exigencias: especialmente ligeras y manejables, como la silla de paseo inteligente CONCORD QUIX; o de uso múltiple, como las sillas de paseo del TRAVEL SYSTEM, CONCORD WANDERER y CONCORD NEO. Para cada una de las sillas de paseo podemos ofrecer gran variedad de prácticos accesorios.

### CAMBIO SENCILLO, DIVERSAS POSIBILIDADES DE UTILIZACIÓN: EL TRAVEL SYSTEM

Gracias al adaptador del TRAVEL SYSTEM, las sillas de paseo CONCORD WANDERER y CONCORD NEO pueden utilizarse con diferentes componentes del TS. Ponerlos y quitarlos se hace de manera sencilla con una mano. Junto con el capazo duro o el capazo blando, la silla de paseo puede utilizarse desde el primer día como cochecito. También el portabebé para vehículo puede ponerse en la silla de paseo de manera rápida y sencilla. Para los padres esto significa mayor libertad de movimiento; en cualquier momento y lugar.

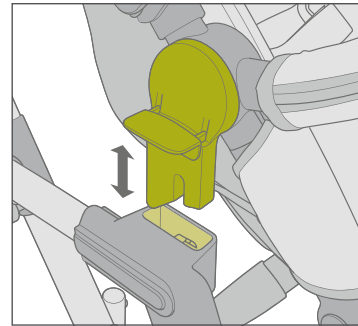

El adaptador del TRAVEL SYSTEM permite el cambio sencillo y rápido de los componentes del TS.

### DESTACADO: MATERIAL FUNCIONAL, CALIDAD DEMOSTRADA

CONCORD fabrica las sillas de paseo y los componentes de las mismas con materiales de alta calidad. Todos los materiales utilizados se revisan continuamente en el control de calidad de CONCORD. Las fundas de CONCORD están libres de contaminantes y de sustancias tóxicas, y son suaves y agradables para la piel: las mejores condiciones para una mayor comodidad.

### TODOS LOS PARASOLES CON PROTECCIÓN SOLAR INTEGRADA

Las sillas de paseo CONCORD y sus componentes están equipados con materiales refractarios de rayos UV. Con las sombrillas de protección UV 50+, el bebé está protegido contra la radiación solar.



### RESUMEN DE TODAS LAS SILLAS DE PASEO Y SUS COMPONENTES:

COMPONENTES DE LA SILLA DE PASEO



AIR.SAFE



SLEEPER 2.0



SCOUT

SILLAS DE PASEO



WANDERER



NEO



QUIX

ACCESORIOS



HUG



COCOON



SNUG solo para WANDERER



CITYBAG



PAPABAG



SNUGGLE



SUNSHINE



SUNNY



MOSQUITO



RAIN COVER

# WANDERER

## LA SILLA DE PASEO QUE TODO LO RESISTE

PESO:  
13,5 KG

DIMENSIONES ABIERTA:  
L 104 X A 60 X A 107 CM

DIMENSIONES CERRADA:  
L 69 X A 50 X A 39 CM



La versátil silla de paseo CONCORD WANDERER garantiza un paseo seguro en todo tipo de caminos. Sus rasgos distintivos son: chasis todoterreno estilo Mountain Bike con suspensión incorporada, respaldo regulable que permite que el niño pueda estar sentado y acostado cómodamente, y reducido tamaño cuando está plegada.



La silla de paseo CONCORD WANDERER está equipada de serie con una capota de lluvia y un toldo.



SUSPENSIÓN DE ELASTÓMERO:  
sistema innovador que absorbe las vibraciones y nivela las irregularidades del terreno



REFLECTORES:  
en los extremos del cochecito para una buena visibilidad por las noches



PARASOL MUY GRANDE CON VENTILACIÓN; BARRA DE SUJECIÓN DE ALTURA Y ÁNGULO REGULABLE



+ ASIENTO UTILIZABLE TANTO EN EL SENTIDO DE LA MARCHA COMO EN EL CONTRARIO

ARTICULACIÓN CENTRAL GIRATORIA:  
se puede plegar a un tamaño compacto, ideal para el transporte



XXS

WANDERER

# WANDERER TRAVEL-SET

## MOVILIDAD ILIMITADA

El WANDERER TRAVEL-SET se compone de la silla de paseo CONCORD WANDERER y de dos componentes del TRAVEL SYSTEM perfectamente adaptados. Gracias al adaptador del TRAVEL SYSTEM, el capazo duro CONCORD SLEEPER 2.0 y el ultraligero portabebé CONCORD AIR.SAFE pueden colocarse con una sola mano sobre la silla de paseo. En las páginas 50/51 puede ver todas las combinaciones con sus referencias.



WANDERER + AIR.SAFE

WANDERER + SLEEPER 2.0

Silla de paseo WANDERER:  
En el juego se incluyen prácticos accesorios de serie: con una capota de lluvia y un toldo, está siempre disponible la mejor equipación para cualquier tiempo.



El estable capazo duro SLEEPER 2.0 puede colocarse de manera rápida y sencilla sobre la silla de paseo CONCORD WANDERER. Además, está homologado para su uso en los asientos traseros del coche montado transversalmente (grupo de edad 0 / 0 – 9 meses).

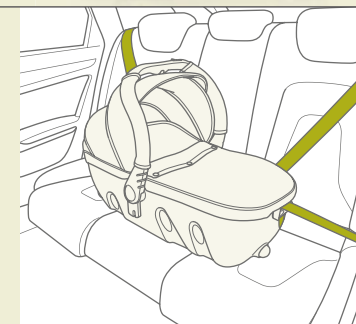

CAPAZO DURO SLEEPER 2.0

Gracias al adaptador del TRAVEL SYSTEM, el portabebé AIR.SAFE se fija con una sola mano a la silla de paseo CONCORD WANDERER. El reducido peso de sólo 2,9 kg facilita el cambio y el transporte.

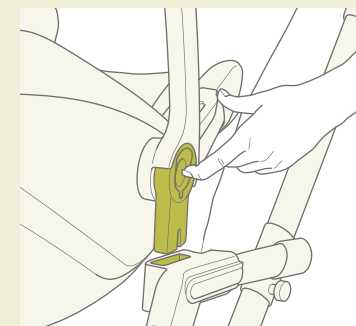

PORTABEBÉ AIR.SAFE

También incluido en el WANDERER TRAVEL-SET: el toldo SUNNY protege al niño de la radiación solar directa. Rápida fijación a la silla de paseo con cintas.



TOLDO SUNNY





# WANDERER TRAVEL-SET

## DESIGNS

PHANTOM BLACK

SHADOW GREY

LAVA RED

AQUA BLUE

HONEY BEIGE

COCONUT BROWN

WANDERER



WD0940

WD0941

WD0942

WD0945

WD0946

WD0947

AIR SAFE



AI0940

AI0941

AI0942

AI0945

AI0946

AI0947

SLEEPER 2.0



SL0940

SL0941

SL0942

SL0945

SL0946

SL0947

WANDERER TRAVEL-SET

WASL0940

WASL0941

WASL0942

WASL0945

WASL0946

WASL0947

# WANDERER MOBILITY-SET

## FLEXIBILIDAD EN CUALQUIER SITUACIÓN

El WANDERER MOBILITY-SET se compone de la silla de paseo CONCORD WANDERER y de dos componentes del TRAVEL SYSTEM perfectamente adaptados. Gracias al adaptador del TRAVEL SYSTEM, el capazo plegable CONCORD SCOUT y el ultraligero portabebé CONCORD AIR.SAFE pueden colocarse con una sola mano sobre la silla de paseo. En las páginas 54/55 puede ver todas las combinaciones con sus referencias.



WANDERER + AIR.SAFE

WANDERER + SCOUT

Silla de paseo WANDERER:  
En el juego se incluyen prácticos accesorios de serie: con una capota de lluvia y un toldo, está siempre disponible la mejor equipación para cualquier tiempo.



Con el capazo plegable SCOUT, la silla de paseo CONCORD WANDERER se convierte en un cochecito. A través de la articulación central, es posible plegarla hasta ocupar muy poco espacio; la mayor comodidad para el bebé, dentro y fuera de casa.



CAPAZO PLEGABLE SCOUT

Gracias al adaptador del TRAVEL SYSTEM, el portabebé AIR.SAFE se fija con una sola mano a la silla de paseo CONCORD WANDERER. El reducido peso de sólo 2,9 kg facilita el cambio y el transporte.

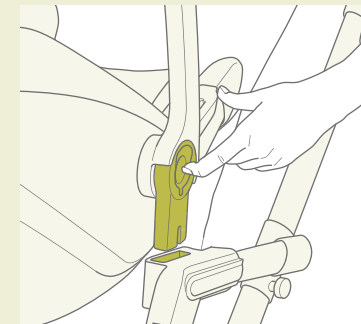

PORTABEBÉ AIR.SAFE

También incluido en el WANDERER MOBILITY-SET: el toldo SUNNY protege al niño de la radiación solar directa. Rápida fijación a la silla de paseo con cintas.

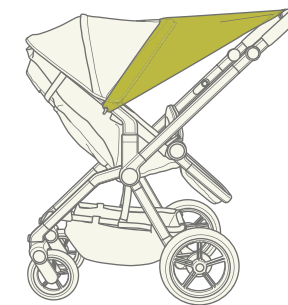

TOLDO SUNNY



# WANDERER MOBILITY-SET

## DESIGNS

PHANTOM BLACK

SHADOW GREY

LAVA RED

AQUA BLUE

HONEY BEIGE

COCONUT BROWN

WANDERER



WD0940

WD0941

WD0942

WD0945

WD0946

WD0947

AIR-SAFE



AI0940

AI0941

AI0942

AI0945

AI0946

AI0947

SCOUT



SC0940

SC0941

SC0942

SC0945

SC0946

SC0947

WANDERER  
MOBILITY-SET

WASC0940

WASC0941

WASC0942

WASC0945

WASC0946

WASC0947



# NEO

## TECNOLOGÍA INNOVADORA, DISEÑO PURO

PESO:  
10,6 KG

DIMENSIONES ABIERTA:  
L 84 X A 61 X A 110 CM

DIMENSIONES CERRADA:  
L 74 X A 61 X A 39 CM

Silla de paseo deportiva con sólido chasis para un perfecto comportamiento en la calle y una gran maniobrabilidad; dimensiones de plegado muy reducidas, fácil de transportar.



La silla de paseo CONCORD NEO está equipada de serie con una capota de lluvia y un toldo.



ADAPTADOR DEL TRAVEL SYSTEM:  
permite el cambio sencillo y rápido del asiento y los componentes del TS



FRENO DE FIJACIÓN EN LA BARRA:  
fácil de utilizar con una sola mano



SENSIBLE SUSPENSIÓN DE PARALELOGRAMO:  
sofisticada tecnología que absorbe incluso las vibraciones más pequeñas



**+ POSICIÓN SENTADA ALTA:**  
ideal para usar la silla a la mesa

10.6 KG



Especialmente ligera y plegable hasta quedar muy compacta

# NEO TRAVEL-SET

## EQUIPADA PARA TODAS LAS ACTIVIDADES

El NEO TRAVEL-SET se compone de la silla de paseo CONCORD NEO y de dos componentes del TRAVEL SYSTEM perfectamente adaptados. Gracias al adaptador del TRAVEL SYSTEM, el capazo duro CONCORD SLEEPER 2.0 y el ultraligero portabebé CONCORD AIR.SAFE pueden colocarse con una sola mano sobre la silla de paseo. En las páginas 60/61 puede ver todas las combinaciones con sus referencias.



NEO + AIR.SAFE



NEO + SLEEPER 2.0

Silla de paseo NEO:  
En el juego se incluyen prácticos accesorios de serie: con una capota de lluvia y un toldo, está siempre disponible la mejor equipación para cualquier tiempo.



El estable capazo duro SLEEPER 2.0 puede colocarse de manera rápida y sencilla sobre la silla de paseo CONCORD NEO. Además, está homologado para su uso en los asientos traseros del coche montado transversalmente (grupo de edad 0 / 0 – 9 meses).

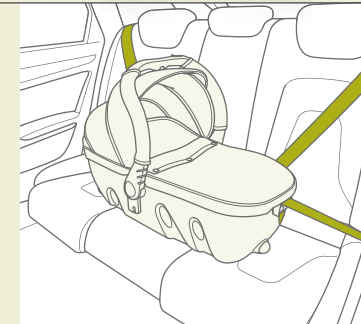

CAPAZO DURO SLEEPER 2.0

Gracias al adaptador del TRAVEL SYSTEM, el portabebé AIR.SAFE se fija con una sola mano a la silla de paseo CONCORD NEO. El reducido peso de sólo 2,9 kg facilita el cambio y el transporte.

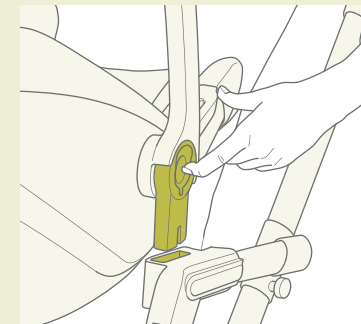

PORTABEBÉ AIR.SAFE

También incluido en el NEO TRAVEL-SET: el toldo SUNNY protege al niño de la radiación solar directa. Rápida fijación a la silla de paseo con cintas.



TOLDO SUNNY

# NEO TRAVEL-SET

## DESIGNS

PHANTOM BLACK

SHADOW GREY

LAVA RED

CANDY PINK

HONEY BEIGE

COCONUT BROWN

NEO



NE0940

NE0941

NE0942

NE0943

NE0946

NE0947

AIR-SAFE



AI0940

AI0941

AI0942

AI0943

AI0946

AI0947

SLEEPER 2.0



SL0940

SL0941

SL0942

SL0943

SL0946

SL0947

NEO TRAVEL-SET

NASL0940

NASL0941

NASL0942

NASL0943

NASL0946

NASL0947



# NEO MOBILITY-SET

## VERSÁTIL Y COMPACTO

El NEO MOBILITY-SET se compone de la silla de paseo CONCORD NEO y de dos componentes del TRAVEL SYSTEM perfectamente adaptados. Gracias al adaptador del TRAVEL SYSTEM, el capazo plegable CONCORD SCOUT y el ultraligero portabebé CONCORD AIR.SAFE pueden colocarse con una sola mano sobre la silla de paseo. En las páginas 64/65 puede ver todas las combinaciones con sus referencias.



NEO + AIR.SAFE



NEO + SCOUT



Silla de paseo NEO:  
En el juego se incluyen prácticos accesorios de serie: con una capota de lluvia y un toldo, está siempre disponible la mejor equipación para cualquier tiempo.



Con el capazo plegable SCOUT, la silla de paseo CONCORD NEO se convierte en un cochecito. A través de la articulación central, es posible plegarla hasta ocupar muy poco espacio; la mayor comodidad para el bebé, dentro y fuera de casa.



CAPAZO PLEGABLE SCOUT

Gracias al adaptador del TRAVEL SYSTEM, el portabebé AIR.SAFE se fija con una sola mano a la silla de paseo CONCORD NEO. El reducido peso de sólo 2,9 kg facilita el cambio y el transporte.

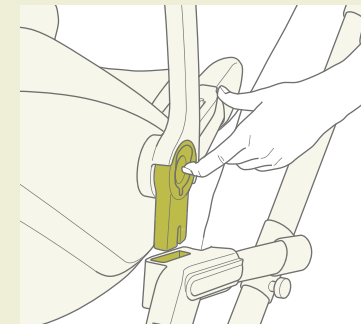

PORTABEBÉ AIR.SAFE

También incluido en el NEO MOBILITY-SET: el toldo SUNNY protege al niño de la radiación solar directa. Rápida fijación a la silla de paseo con cintas.



TOLDO SUNNY

# NEO MOBILITY-SET

## DESIGNS

PHANTOM BLACK

SHADOW GREY

LAVA RED

CANDY PINK

HONEY BEIGE

COCONUT BROWN

NEO



NE0940

NE0941

NE0942

NE0943

NE0946

NE0947

AIR-SAFE



AI0940

AI0941

AI0942

AI0943

AI0946

AI0947

SCOUT



SC0940

SC0941

SC0942

SC0943

SC0946

SC0947

NEO MOBILITY-SET

NASC0940

NASC0941

NASC0942

NASC0943

NASC0946

NASC0947

# QUIX

## PEQUEÑA POR FUERA, ENORME POR DENTRO

PESO:  
8 KG

DIMENSIONES ABIERTA:  
L 77 X A 49 X A 105 CM

DIMENSIONES CERRADA:  
L 26 X A 36 X A 102 CM

Compacta y cómoda: la innovadora silla de paseo CONCORD QUIX es la primera que combina ambas ventajas. Es pequeña y manejable, aún en el espacio más reducido; gracias a su superficie de asiento amplia y a su respaldo extralargo, el niño disfruta del máximo confort al ir sentado.



La silla de paseo viene equipada de serie con una capota de lluvia.



FRENO DE MANO: fácil de accionar y desbloquear

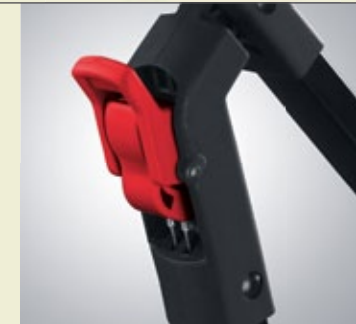

NEW

RUEDAS Y LLANTAS DE ASPECTO DEPORTIVO



CUBIERTA DEL MANILLAR DESMONTABLE: para un vaso pequeño o un recipiente pequeño (suministrado)



+ CAPOTA DE GRAN TAMAÑO:  
adicionalmente desplegable,  
ajustable y extraíble en dos niveles

Plegado práctico, ideal para llevar







LAVA RED / QX0942



CANDY PINK / QX0943



PHANTOM BLACK / QX0940



HONEY BEIGE / QX0946



**BOLSO CAMBIADOR CITYBAG**  
Práctico bolso en material resistente y de fácil mantenimiento, fácil de fijar a todas las sillas de paseo de CONCORD.  
Ver páginas 70/71.



**SACO COCOON / MOVING**  
Válida para todas las sillas de paseo CONCORD, mantiene al bebé agradablemente caliente durante los fríos días de invierno. Ver página 72.



**FUNDA PROTECTORA SNUGGLE / MOVING**  
Protege el interior de la silla de paseo contra el desgaste y la suciedad.  
Disponible en 3 diseños, ver página 72.

# CITYBAG

## PARA TODO LO QUE EL BEBÉ NECESITA

DIMENSIONES:  
L 42 x A 12 x A 32 CM



El práctico bolso, realizado en material resistente y de fácil mantenimiento, se puede fijar fácilmente a todas las sillas de paseo de CONCORD. Con cambiador de acolchado blando, es ideal para los desplazamientos.

NEW



DESIGN **HONEY BEIGE**  
CYBAG0946



DESIGN **PHANTOM BLACK**  
CYBAG0940



DESIGN **MULTICOLOR**  
CYBAG0948



+ INCLUYE CAMBIADOR,  
BOTTLE BAG Y UNA  
BOLSILLA PEQUEÑA EXTRA



# ACCESSORIES

## SACO HUG / MOVING

El accesorio ideal para todas las sillas de paseo CONCORD: el saco HUG / MOVING mantiene al bebé agradablemente caliente durante los fríos días de invierno.



**PHANTOM BLACK**  
HM00940



**HONEY BEIGE**  
HM00946



**MULTICOLOR**  
HM00948

## SACO HUG / DRIVING

El accesorio adecuado para el portabebé CONCORD AIR.SAFE: el saco HUG / DRIVING mantiene al bebé agradablemente caliente durante los fríos días de invierno.



**PHANTOM BLACK**  
HDV0940



**HONEY BEIGE**  
HDV0946



**MULTICOLOR**  
HDV0948

## SACO COCOON / MOVING

El accesorio ideal para todas las sillas de paseo CONCORD: el saco COCOON / MOVING mantiene al bebé agradablemente caliente durante los fríos días de invierno.



**PHANTOM BLACK**  
COC0940



**HONEY BEIGE**  
COC0946



**MULTICOLOR**  
COC0948

## CAPAZO BLANDO

### SNUG / WANDERER

Con el capazo blando SNUG, adecuado para el CONCORD WANDERER, la silla de paseo se convierte en un cochecito. Montaje sencillo en la silla de paseo, simplemente hay que presionar un botón. Ligero y fácil de transportar.



**PHANTOM BLACK**  
SNG0940



**HONEY BEIGE**  
SNG0946



**MULTICOLOR**  
SNG0948

## FUNDA PROTECTORA

### SNUGGLE / MOVING

Las prácticas fundas protectoras protegen el interior de todas sillas CONCORD contra el desgaste y la suciedad. Utilizables a ambos lados: diseño diferente delante y detrás.



**PHANTOM BLACK**  
SNU0940



**HONEY BEIGE**  
SNU0946



**MULTICOLOR**  
SNU0948

## BOLSO CAMBIADOR PAPA BAG

Este práctico y versátil bolso cambiador puede fijarse a todas las sillas de paseo de CONCORD en dos posiciones. Con amplios compartimentos, un bolsillo extra para los biberones y cambiador integrado.



**BROWN**  
PAP0932



**GREY**  
PAP0939

## MOSQUITERA MOSQUITO

La mosquitera protege al niño de los molestos insectos. Válida para todas las sillas de paseo de CONCORD.



**MOSQUITO**  
MOSQ0009



## SOMBRILLA SUNSHINE

Válida para todas las sillas de paseo de CONCORD, protege al bebé de la radiación directa del sol.



**PHANTOM BLACK**  
SU0940



**HONEY BEIGE**  
SU0946



**MULTICOLOR**  
SU0948

## TOLDO SUNNY

Válida para todas las sillas de paseo de CONCORD: el toldo SUNNY protege al bebé de la radiación directa del sol.



**PHANTOM BLACK**  
SNY0940



**HONEY BEIGE**  
SNY0946



**MULTICOLOR**  
SNY0948

## ADAPTADOR MAXI-COSI

### CONNECT

Con el adaptador CONNECT, las sillas de paseo de CONCORD WANDERER y CONCORD NEO pueden también utilizarse con cualquier portabebé de Maxi-Cosi.



**CONNECT**  
CON0001



**SLIDER**  
SLN0001

## SURFBOARD SLIDER

Para CONCORD WANDERER y CONCORD NEO: fácil de fijar a la silla. Gran superficie sobre la que pisar con cinta antideslizante para garantizar la estabilidad; rueda doble maniobrable y estable.



# DETAILS

## SILLA DE PASEO / WANDERER

PESO:  
13,5 KG

DIMENSIONES ABIERTA:  
L 104 x A 60 x A 107 CM

DIMENSIONES CERRADA:  
L 69 x A 50 x A 39 CM



Reflectores en el manillar y en la rueda delantera y trasera: discretos durante el día, muy visibles durante la noche

Chasis diseñado con estilo de bicicleta de montaña

Amplio respaldo, reclinable con una sola maniobra

Adaptador del TRAVEL SYSTEM: permite el cambio sencillo y rápido del asiento y los componentes del TS

Suspensión especial de elastómero en las ruedas traseras, que neutraliza las sacudidas y nivela las irregularidades del terreno

Gran capota combinable con un parasol adicional para una protección óptima

Asiento reversible en el sentido contrario de la marcha

Elementos de aluminio

Amortiguación en todas las ruedas para un óptimo confort en el transporte

Neumáticos fuertes con buena resistencia al desgaste y núcleo sólido de espuma

+ Uso práctico y sencillo (sin imagen)

+ Incluye protector de lluvia universal, también utilizable junto a los componentes SLEEPER 2.0, SCOUT o SNUG (sin imagen)

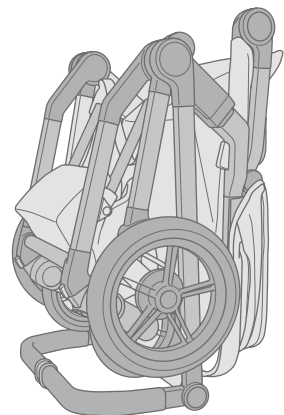

XXS

La silla de paseo puede plegarse, con asiento y todo, de forma muy compacta, dimensiones de plegado: L 69 x A 50 x A 39 cm

## SILLA DE PASEO / NEO

PESO:  
10,6 KG

DIMENSIONES ABIERTA:  
L 84 x A 61 x A 110 CM

DIMENSIONES CERRADA:  
L 74 x A 61 x A 39 CM



Manillar de altura regulable

Freno de fijación en la barra, fácil de utilizar con una mano

Protección contra el viento integrada para las piernas

Ajuste de la inclinación del asiento

Adaptador del TRAVEL SYSTEM: permite el cambio sencillo y rápido del asiento y los componentes del TS

Suspensión de torsión central

Suspensión en cada rueda

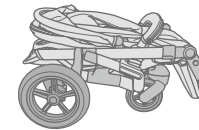

Innovador mecanismo de plegado, dimensiones de plegado extraordinariamente reducidas: L 74 x A 61 x A 39 cm

Capota ajustable y extragrande de tejido elástico 3D de alta calidad: con protección solar UV 50+, repelente al agua y lavable

Altura del asiento ideal para usar la silla a la mesa

Asiento utilizable en el sentido de la marcha y en el contrario

Cestilla amplia

Innovador eje delantero Y-FRAME

Perfecto comportamiento sobre el terreno y alta maniobrabilidad

+ Incluye protector de lluvia universal, también utilizable junto con los componentes SLEEPER 2.0 o SCOUT (sin imagen)  
+ Fundas fácilmente extraíbles y lavables (sin imagen)

## SMART BUGGY / QUIX

PESO:  
8 KG

DIMENSIONES ABIERTA:  
L 77 x A 49 x A 105 CM

DIMENSIONES CERRADA:  
L 26 x A 36 x A 102 CM



Cubierta del manillar desmontable para un vaso pequeño o un recipiente pequeño

Gran capota, ajustable en dos posiciones, impermeable y con protección solar UV +50

La altura del respaldo permite una superficie reclinable que queda casi plana una vez abierta

Sistema de cinturón de correas de cinco puntos, con seguro para niños

Posapiernas muy cómodo, superficie del asiento con blando acolchado

Ruedas y llantas de aspecto deportivo; las ruedas delanteras son giratorias y bloqueables

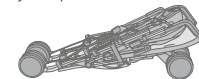

Dimensiones plegada: L 26 x A 36 x A 102 cm

Mosquetón en el manillar, para atar las llaves por ejemplo

Freno de mano: fácil de accionar y desbloquear

La posición puede regularse gradualmente

Fundas extraíbles y lavables

Cestilla portaobjetos muy grande: mucho espacio de almacenamiento para todas las cosas importantes

Bloqueo de las ruedas delanteras con el pie

# DETAILS

## PORTABEBÉ / AIR.SAFE

GRUPO:  
0+

PESO:  
2,9 KG

DIMENSIONES:  
L 63 x A 44 x A 57 CM



El portabebé más ligero de su categoría con fijación Isofix: con un peso inferior a 3 kg, facilita el transporte y el cambio desde el coche a la silla de paseo

Innovadora estructura de seguridad: carcasa basada en el principio de los cascos de los ciclistas

Botón multifuncional para un cómodo ajuste del asa y desbloqueo del TS

Montaje sencillo, rápido y seguro en la silla de paseo gracias al adaptador del TRAVEL SYSTEM

+ Incluye capota con protección solar UV 50+, repelente al agua y lavable (sin imagen)

+ Clip del cinturón de sencillo manejo (sin imagen)

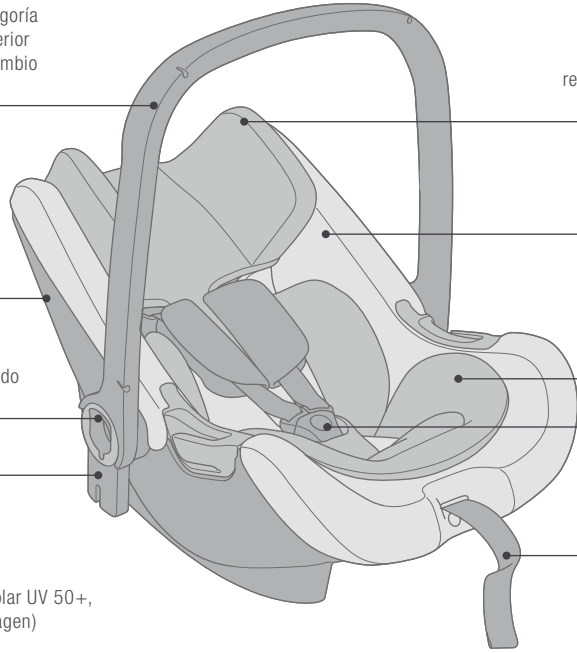

Sencillo ajuste de la altura del reposacabezas, con ajuste simultáneo y automático del cinturón

Fundas de acolchado blando, fácilmente extraíbles y lavables

Incluye reductor de asiento y soporte para la pelvis extraíble

Sistema de arnés de 3 puntos para la sujeción segura del niño

Regulación central del cinturón colocada en la parte inferior, fuera del alcance de los pies del bebé: para un mayor confort en posición recostada

## CAPAZO PLEGABLE / SCOUT

PESO:  
4,7 KG

DIMENSIONES ABIERTO:  
L 84 x A 45 x A 56 CM

DIMENSIONES CERRADO:  
L 48 x A 44 x A 27 CM



Capota más grande, plegable, de tejido elástico 3D de alta calidad, con protección solar UV 50+

Cinturones fuertes, con asas cómodas para un transporte seguro

Fundas de acolchado blando, fácilmente extraíbles y lavables

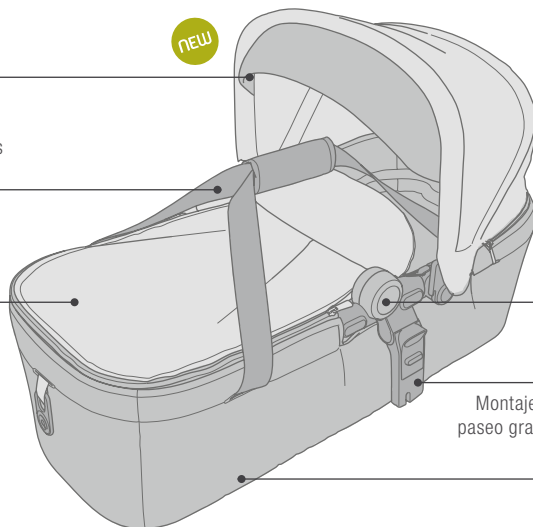
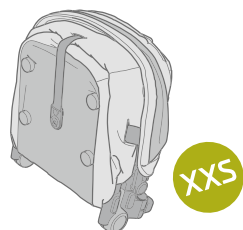

Exclusivo: articulación central para un plegado fácil

Montaje sencillo, rápido y seguro en la silla de paseo gracias al adaptador del TRAVEL SYSTEM

Base dura: estable y flexible a la vez

Dimensiones de plegado extraordinariamente reducidas: L 48 x A 44 x A 27 cm

## CAPAZO DURO / SLEEPER 2.0

PESO:  
6,5 KG

DIMENSIONES:  
L 88 x A 44 x A 37 CM



Cómodo desbloqueo del adaptador del TS con una mano

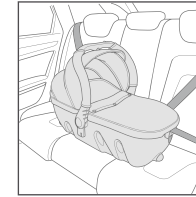

Doble seguridad: fijación al vehículo por medio del arnés de 3 puntos y del sistema de anclaje integrado

Mecanismo de giro para ajustar de manera sencilla la inclinación del respaldo

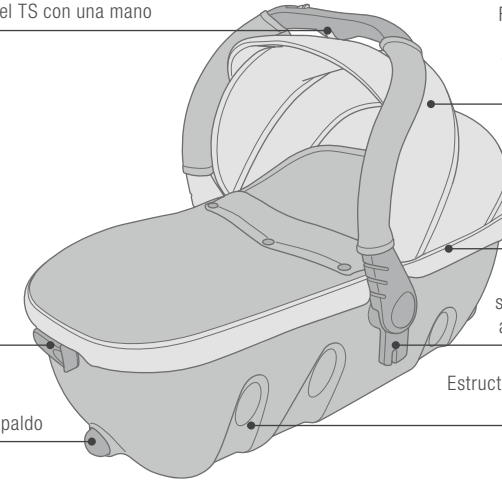

Fundas transpirables y sistema de ventilación regulable para lograr temperaturas agradables también en días calurosos

Forma compacta, revestimiento total de material amortiguador

Montaje sencillo, rápido y seguro en la silla de paseo gracias al adaptador del TRAVEL SYSTEM

Estructura alveolar reforzada para mayor seguridad en caso de impacto

## CAPAZO BLANDO / SNUG

PESO:  
1,4 KG

DIMENSIONES:  
L 85 x A 35 x A 20 CM



Combinable con CONCORD WANDERER: transforma a la silla de paseo todoterreno en cochecito, de fijación sencilla mediante botones de presión

Cinturones fuertes, con asas cómodas para un transporte seguro

Las cremalleras a ambos lados, y los botones de presión en el lado superior, hacen que sea más fácil sacar y poner al niño

Al extraer la parte inferior se transforma en saco de dormir o en espacio para los pies

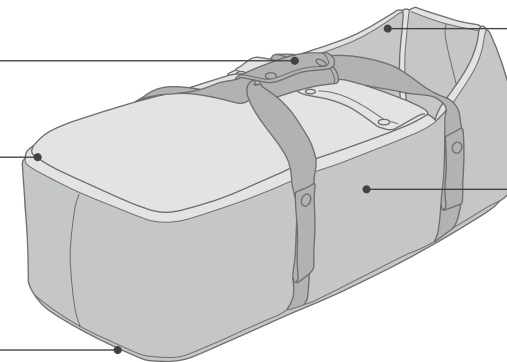

Reposacabezas desmontable mediante cremallera

Colchón cómodo y extraíble



# FABRICADO PARA PEQUEÑOS EXPLORADORES



¿Cómo hay tanto por descubrir en casa?! El equipo de música de papá y la laca de uñas de mamá. Los niños son siempre curiosos. Quieren participar en todo lo que hacen los mayores. Los productos LIVING de CONCORD se fabrican pensando en ello. Su funcionalidad está adaptada a los más pequeños y su diseño es claro y exigente.



CONCORD SPIN



# SPIN

## LA TRONA MÁS COMPACTA DEL MUNDO

PESO:  
5,9 KG

DIMENSIONES ABIERTA:  
L 62-71 X A 51 X A 90-106 CM

DIMENSIONES CERRADA:  
L 8 X A 52 X A 59 CM



HONEY BEIGE / SP0946

De este modo, el niño está en todo momento a la misma altura visual que los adultos; por medio de la articulación central giratoria puede plegarse a un tamaño extremadamente pequeño y ocupa muy poco espacio: práctica funcionalidad con un diseño moderno.



SHADOW GREY / SP0941



LAVA RED / SP0942



PHANTOM BLACK / SP0940

SPIN

XXS



NEW

BANDEJA MÁS GRANDE:  
más superficie para colocar botellas,  
juguetes, etc.



ARTICULACIÓN CENTRAL GIRATORIA:  
para un plegado y desplegado rápido  
DIMENSIONES DE PLEGADO EXTRA-  
ORDINARIAMENTE REDUCIDAS:  
L 8 x A 52 x A 59 cm



BASTIDOR DE ALUMINIO:  
con ajuste para las piernas en  
4 posiciones de altura



NEW

SUPERFICIE DE ASIENTO MÁS  
AMPLIA Y REPOSAPIÉS MÁS LARGOS:  
mayor comodidad también para  
niños más grandes



BARRA DE SEGURIDAD BELLY:  
accesorio opcional, puede utilizarse  
en lugar de la bandeja



+ FUNDA DE ALTA CALIDAD:  
con acolchado blando y lavable



# LIMA

## LA PEQUEÑA Y LIGERA TRONA DE VIAJE

**PESO:**  
2,3 KG

**DIMENSIONES ABIERTA:**  
L 45 X A 31 X A 37 CM

**DIMENSIONES CERRADA:**  
L 48 X A 31 X A 12 CM

La trona de viaje puede fijarse de manera rápida y sencilla con una sola maniobra a cualquier silla; es ligera y compacta y rápida de plegar, ideal para llevar.



LAVA RED / LI0942



HONEY BEIGE / LI0946



SHADOW GREY / LI0941



PHANTOM BLACK / LI0940



LIMA



BANDEJA DE PLÁSTICO DESMONTABLE:  
de fácil mantenimiento



XXS

DIMENSIONES DE PLEGADO EXTRA-  
ORDINARIAMENTE REDUCIDAS:  
fácil de plegar y de transportar



FUNDA DE ALTA CALIDAD:  
con acolchado blando y lavable



BASTIDOR DE ALUMINIO ROBUSTO Y  
DE ALTA CALIDAD, SUPERFICIE DEL  
ASIENTO DE MADERA MOLDEADA

+ CINTURÓN PÉLVICO  
INTEGRADO PARA  
ASEGURAR AL NIÑO



# RIO

## LA HAMACA PARA SENTIRSE BIEN

**PESO:**  
4,1 KG

**DIMENSIONES ABIERTA:**  
L 76 X A 49 X A 66 CM

**DIMENSIONES CERRADA:**  
L 73 X A 49 X A 20 CM

La cómoda hamaca destaca por su elegante diseño y por la interesante mezcla de materiales. Provista de un ajuste de 3 niveles de la posición sentada/recostada: cuando no se usa puede plegarse fácilmente hasta quedar compacta.



HONEY BEIGE / RI0946TB



LAVA RED / RI0942TB



SHADOW GREY / RI0941TB



PHANTOM BLACK / RI0940TB



RIO

XXS



PLEGADO COMPACTO:  
fácil de transportar y de guardar

CHASIS DE TUBOS DE ALUMINIO  
ANODIZADO, ELEGANTE CURVA  
BASCULANTE EN MADERA  
MOLDEADA



REDUCTOR DE ASIENTO INTEGRADO  
Y SISTEMA DE ARNÉS:  
para la sujeción segura del niño



BARRA PARA JUGUETES:  
para hasta 3 elementos

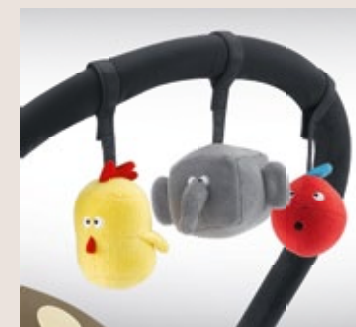

+ FUNDA DE ALTA CALIDAD:  
con acolchado blando y lavable





# WALLABEE

## EL CÓMODO PORTABEBÉS



Con el portabebés WALLABEE, el papá o la mamá tendrán al bebé siempre muy cerca, ya sea sobre el vientre o la espalda. Su diseño ergonómico se ha hecho a medida de la anatomía del bebé, dispone de un cinturón muy ancho para los hombros y un cinturón para la cadera que proporciona mayor confort y estabilidad al llevarlo.



LAVA RED / WL0942

NEW



PHANTOM BLACK / WL0940



HONEY BEIGE / WL0946

ALMOHADA CERVICAL Y REPOSA-CABEZAS: con ayuda de una almohada cervical y de los reposacabezas ajustables se protegen de la mejor forma la sensible musculatura del cuello y la cabeza del bebé.



USO COMO PORTABEBÉS DELANTERO: al principio los bebés deberían transportarse por delante del cuerpo, de forma que se sienten cerca de quien los porta y la cabeza está protegida.



USO COMO PORTABEBÉS TRASERO: la variante trasera se recomienda para bebés a partir de medio año, para descargar la espalda de los padres.

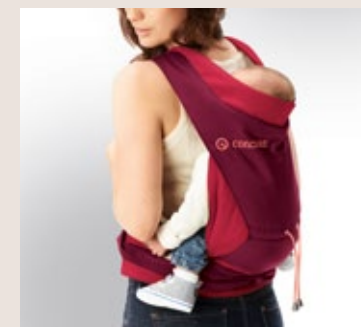

Cinturón ancho para los hombros con guía cruzada para una distribución óptima del peso

**+ TAMAÑO PEQUEÑO EMPAQUETADO:**  
ideal para transportar, bolsa para guardarlo incluida



# TWIST SPOON & TWIST FORK

## LOS CUBIERTOS DE VIAJE CÓMODOS E HIGIÉNICOS



Las cucharas y tenedores de viaje están protegidos higiénicamente y a mano; solo hay que juntarlos y volver a guardarlos limpios después del uso.

- + Fácil de manejar e higiénica
- + El diseño ergonómico facilita la alimentación
- + Ajustable en 2 longitudes
- + Apta para lavavajillas



DESIGN GREEN



DESIGN WHITE



DESIGN BLUE



DESIGN RED



DESIGN ORANGE



TWIST SPOON / TW00003



TWIST FORK / TWF0003



# DETAILS

## TRONA / SPIN

PESO:  
5,9 KG

DIMENSIONES ABIERTA:  
L 62-71 x A 51 x A 90-106 CM

DIMENSIONES CERRADA:  
L 8 x A 52 x A 59 CM

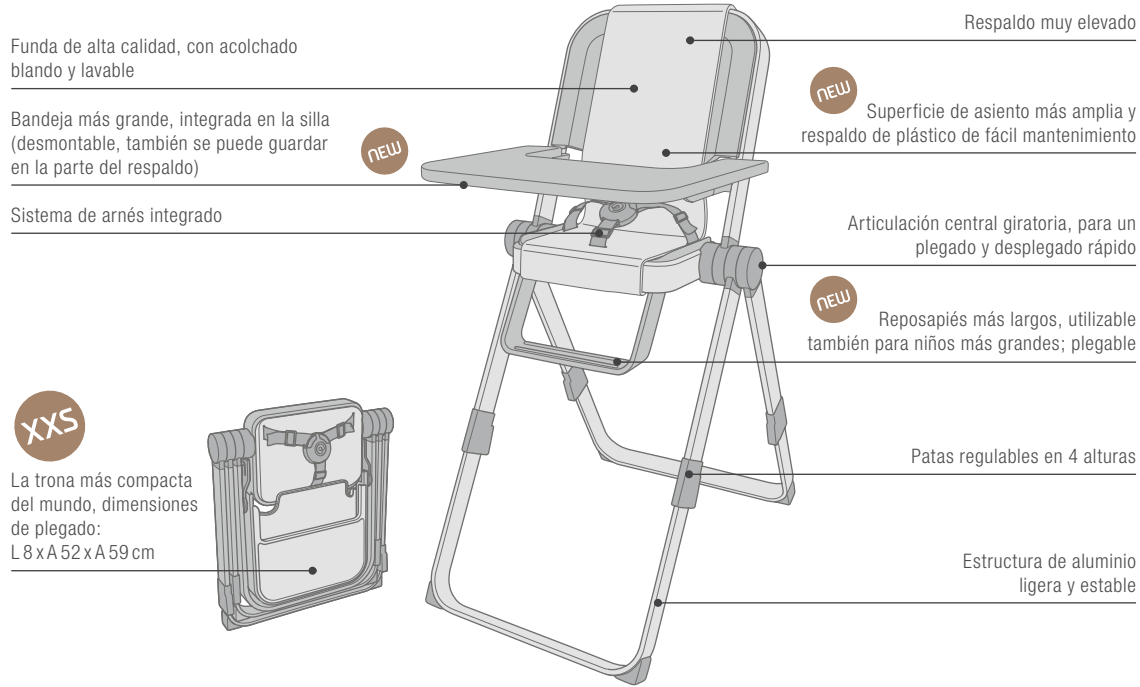

## TRONA DE VIAJE / LIMA

PESO:  
2,3 KG

DIMENSIONES ABIERTA:  
L 45 x A 31 x A 37 CM

DIMENSIONES CERRADA:  
L 48 x A 31 x A 12 CM

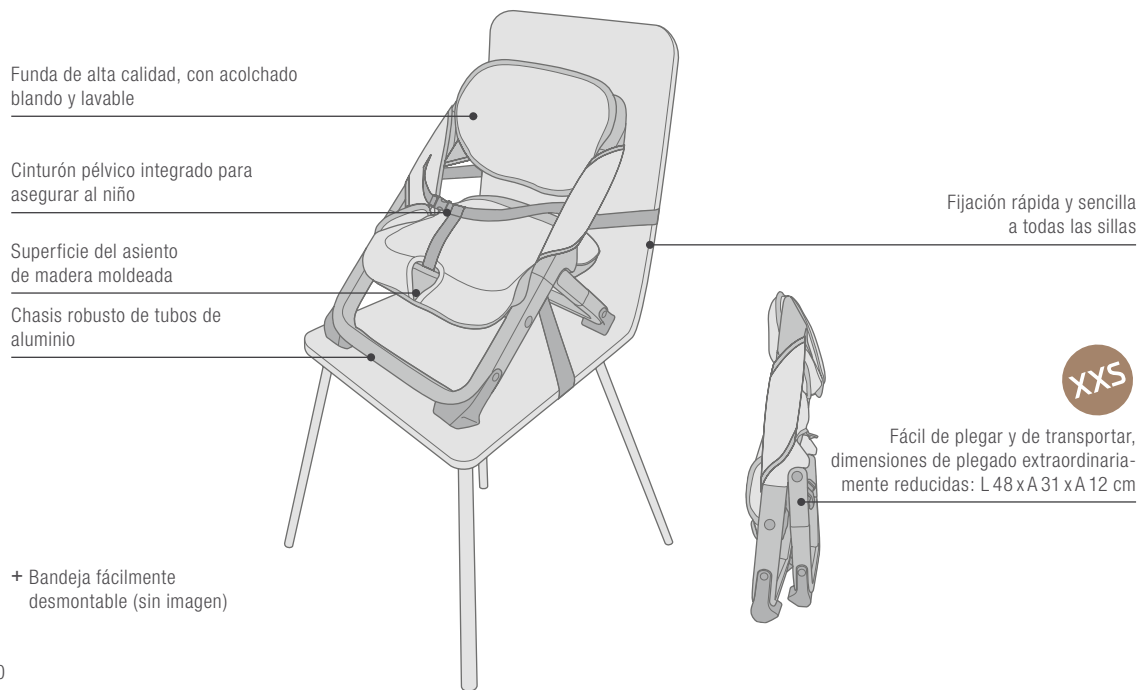

## HAMACA PARA BEBÉS / RIO

PESO:  
4,1 KG

DIMENSIONES ABIERTA:  
L 76 x A 49 x A 66 CM

DIMENSIONES CERRADA:  
L 73 x A 49 x A 20 CM

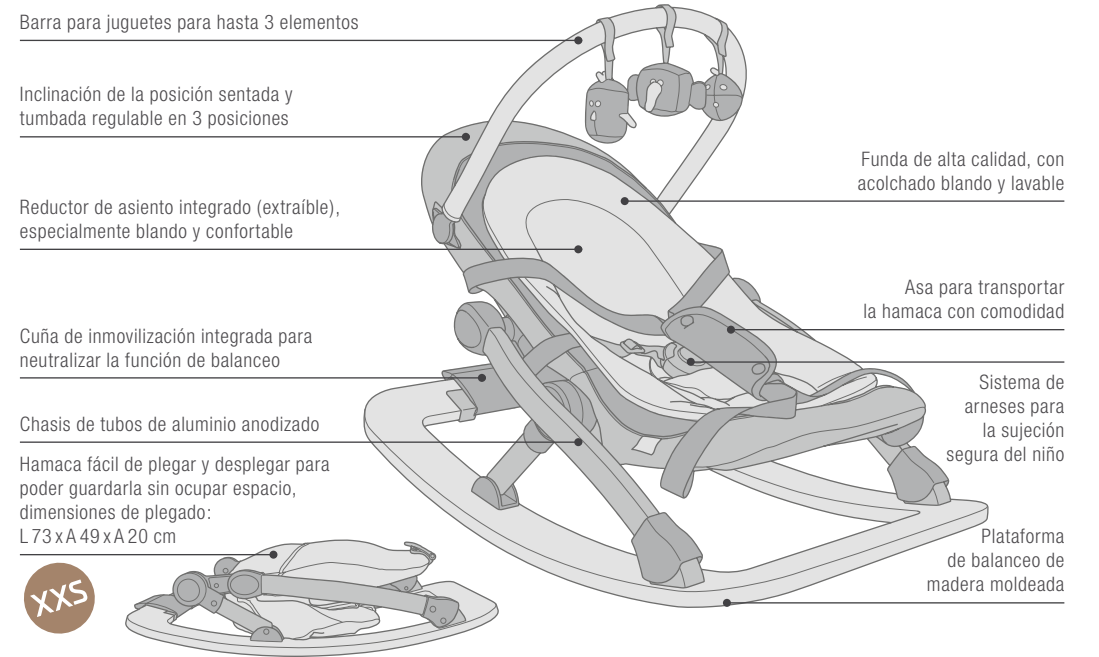

## PORTABEBÉS / WALLABEE

