

//JUST
ADD
LIFE

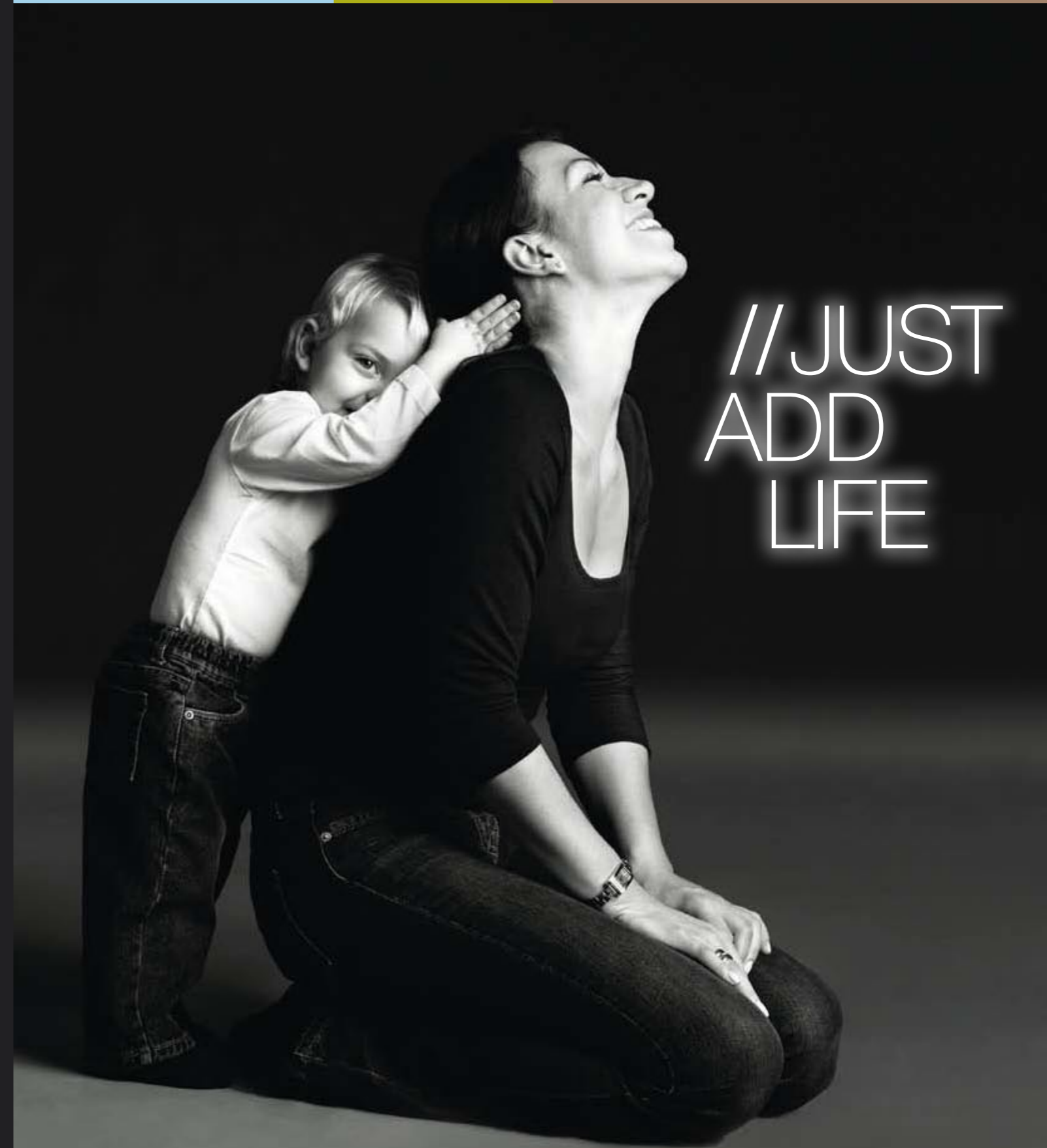

Concord GmbH
Industriestraße 25
95346 Stadtsteinach
Germany

Phone +49 (0)9225.9550-0
Fax +49 (0)9225.9550-55
info@concord.de

www.concord.de



COLLECTION 2011

KINDERPRODUKTE, DIE DAS LEBEN ERLEICHTERN.

Ein Kind großzuziehen, ist eine sehr verantwortungsvolle Aufgabe – und gleichzeitig die großartigste Erfahrung der Welt. Seit mehr als 30 Jahren hat CONCORD es sich zur Aufgabe gemacht, Eltern und Kinder im täglichen Leben zu unterstützen. Mit unseren drei Produktbereichen DRIVING, MOVING und LIVING bieten wir heute den Eltern nicht nur Kinderautositze, sondern auch Buggys und TRAVEL SYSTEME sowie Kindermöbel.

Bei allem, was wir tun, lassen wir uns von unseren Unternehmenswerten leiten: Nützlichkeit, Einfachheit, Persönlichkeit, Service und vor allem Qualität.

CONCORD steht für Markenqualität aus Deutschland: Jedes einzelne Produkt wird nach strengen Qualitätsstandards in Deutschland entwickelt. Etliche werden in Deutschland komplett gefertigt oder montiert.

//ENGINEERED
IN GERMANY 

Neben ihrer hohen Qualität und Werthaltigkeit zeichnen sich CONCORD Produkte durch ihre durchdachte Funktionalität aus. Sie sind so konzipiert, dass sie Eltern bei ihren täglichen Aufgaben entlasten. Ihre hohe Designqualität trägt dazu bei, dass man sie gerne und mit Freude benutzt.

Mit CONCORD sind Eltern und ihre Kinder bestens für den Alltag gerüstet.

// JUST ADD LIFE

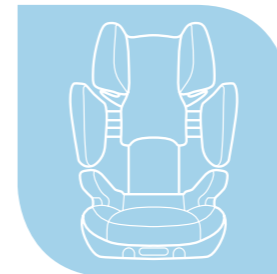

// DRIVING

INNOVATIVE, SICHERE KINDERAUTOSITZE FÜR JEDE ALTERSGRUPPE

| | |
|--|-------|
| Innovation, Sicherheit und Qualität / Sitzfinder | // 06 |
| CONCORD ION | // 08 |
| CONCORD INTENSE | // 12 |
| CONCORD ULTIMAX | // 16 |
| CONCORD ABSORBER XT | // 20 |
| CONCORD LIFT CORE | // 24 |
| CONCORD TRANSFORMER T | // 28 |
| CONCORD TRANSFORMER XT | // 32 |
| CONCORD TRANSFORMER T PRO | // 36 |
| Accessoires | // 38 |
| Details | // 40 |



// MOVING

BUGGYS UND TRAVEL SYSTEME FÜR DEN MOBILEN ALLTAG

| | |
|---|-------|
| Funktionalität und Qualität / TRAVEL SYSTEM | // 46 |
| CONCORD NEO | // 48 |
| CONCORD NEO / SETS | // 50 |
| CONCORD NEO / DESIGNS | // 52 |
| CONCORD FUSION | // 54 |
| CONCORD FUSION / SETS | // 56 |
| CONCORD FUSION / DESIGNS | // 58 |
| Accessoires | // 60 |
| Details | // 62 |

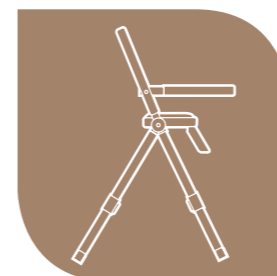

// LIVING

SCHÖNE UND FUNKTIONELLE PRODUKTE FÜR DAS LEBEN ZUHAUSE

| | |
|--------------------------------|-------|
| CONCORD SPIN | // 68 |
| CONCORD LIMA | // 70 |
| CONCORD RIO | // 72 |
| CONCORD TWIST / Details | // 74 |



// JUST
ADD
LIFE

// DAS GUTE GEFÜHL VON GEBORGENHEIT

Kinder sind das Wertvollste im Leben. Sie verdienen den besten Schutz, den es gibt. CONCORD Kinderautositze, wie z. B. der TRANSFORMER T, sind vielfach für ihre Sicherheit ausgezeichnet und zählen zu den Besten ihrer Klasse. Sie geben dem Kind die Sicherheit, die es unterwegs braucht. Und den Eltern die Sicherheit, alles dafür getan zu haben.



ERFAHRUNG UND INNOVATION: CONCORD KINDERAUTOSITZE.

Seit mehr als 30 Jahren entwickelt und fertigt CONCORD Kinderautositze. Unsere ganze Erfahrung und unser umfassendes Know-how im Bereich Funktion und Design stecken in jedem einzelnen Sitzmodell. Eltern und Kinder können sich darauf verlassen: CONCORD Kinderautositze machen keine Kompromisse, was Sicherheit, Funktionalität und Qualität angeht. Ergonomische Gestaltung, komfortable Ausstattung und hochwertige Materialien sorgen für höchsten Sitzkomfort unterwegs. Die Kinderautositze sind einfach zu bedienen und verfügen über viele praktische Details, die sich beim täglichen Gebrauch bewähren.

VORBILDLICH: DAS CONCORD SICHERHEITSNIVEAU.

Von der Entwicklung bis zur Fertigung steht die Sicherheit für CONCORD an erster Stelle. Jedes Sitzmodell wird in hauseigenen Crashtests getestet und kontinuierlich weiterentwickelt. Bestnoten in allen wichtigen Sicherheitstests sind der Beweis für das hohe Sicherheitsniveau unserer Kinderautositze. Mit dem CONCORD Sicherheits-ABC geben wir Eltern wertvolle Tipps zum richtigen Einbau und Gebrauch der Sitze und zur Kindersicherheit im Auto.



HOCHWERTIG: FUNKTIONELLE MATERIALIEN, GEPRÜFTE QUALITÄT.

Durch das CONCORD TRIZONE Materialkonzept werden die Sitzbezüge den verschiedenen Beanspruchungen optimal gerecht. Die Textilien sind im Kopfbereich weich und flauschig, im Po- und Rückenbereich besonders hautfreundlich und atmungsaktiv, in den besonders strapazierten Außenbereichen robust und pflegeleicht. Alle verwendeten Materialien werden in der CONCORD Qualitätssicherung gründlich nach den Kriterien der EC 300-Norm geprüft. Etliche Produkte tragen zudem das GS-Siegel für „Geprüfte Sicherheit“ der neutralen Prüfstelle TÜV-Süd.

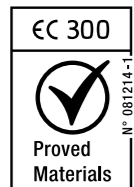

UMFASSEND: DAS CONCORD SITZ-SYSTEM FÜR ALLE ALTERSGRUPPEN.

Mit seinem durchgängigen, lückenlosen Sitz-System bietet CONCORD für jedes Alter den richtigen Kinderautositz. Jedes unserer Sitzmodelle ist ergonomisch und funktional auf die jeweilige Wachstumsphase abgestimmt. Sie sind sichere und komfortable Begleiter fürs Kind – vom ersten Tag bis zum 12. Lebensjahr.

| SITZGRUPPE: | 0+ | I | II/III |
|--|--------------------------------------|---|--|
| | // bis 13 kg // bis ca. 18 Monate | // 9 bis 18 kg // ca. 9 Monate bis 4 Jahre | // 15 bis 36 kg // ca. 3 bis 12 Jahre |
| // ION bis 13 kg bis ca. 18 Monate | | | |
| // INTENSE bis 13 kg bis ca. 18 Monate | | | |
| // ULTIMAX bis 18 kg bis ca. 4 Jahre | | | |
| // ABSORBER XT 9 bis 18 kg ca. 9 Monate bis ca. 4 Jahre | | | |
| // TRANSFORMER T PRO 9 bis 36 kg ca. 9 Monate bis ca. 12 Jahre | | | |
| // LIFT CORE 15 bis 36 kg ca. 3 Jahre bis ca. 12 Jahre | | | |
| // TRANSFORMER T 15 bis 36 kg ca. 3 Jahre bis ca. 12 Jahre | | | |
| // TRANSFORMER XT 15 bis 36 kg ca. 3 Jahre bis ca. 12 Jahre | | | |

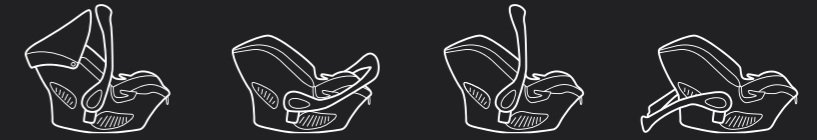

1



2



3

GRUPPE: **0+**
 GEWICHT: BIS 13 KG
 BIS CA. 18 MONATE



ION



Ausgezeichnetes Design vereint mit höchster Sicherheit. Der Tragebügel lässt sich gegen den Autositz fixieren und sorgt für optimalen Überschlagschutz.

- 1 HOHER SEITENAUFPRALLSCHUTZ DURCH 2-SCHALEN-SICHERHEITSKONZEPT
- 2 WEICH WATTIERTE BEZÜGE, EINFACH ABNEHMBAR UND WASCHBAR
- 3 KOMFORTABLE EINHAND-ENTRIEGELUNG DES TRAVEL SYSTEM-ADAPTERS AM ALUMINIUM-TRAGEBÜGEL

TESTS + AWARDS:



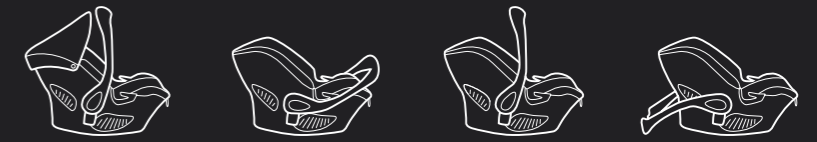

// DESIGN SAHARA / ON01155



// DESIGN PEPPER / ON01154



// DESIGN GRAPHITE / ON01151



// DESIGN INDIGO / ON01152



// DESIGN MOCCA / ON01153



// DESIGN DARK NIGHT / ON01150



// SCHLAFSACK HUG / DRIVING
Praktisches Zubehör zur Auto-Babyschale CONCORD ION.
Erhältlich in 2 Designs, siehe Seite 39.

GRUPPE: **0+**
GEWICHT: BIS 13 KG
BIS CA. 18 MONATE

TESTS + AWARDS:



Focus Sicherheit
Silber 2007





GRUPPE: **0+**
 GEWICHT: BIS 13 KG
 BIS CA. 18 MONATE



1



2



3



4



INTENSE



Verstellbare Liegeschale für bequemes Liegen bis 4 Monate und aktives Sitzen ab 4 Monaten. Optional mit Isofix-Plattform BASE/INTENSE erhältlich.

- 1 INTEGRIERTE VERSTELLBARE KOPFSTÜTZE
- 2 ERGONOMISCHE BECKENAUFLEGE, 6-FACH IM SITZWINKEL VERSTELLBAR
- 3 KOMFORTABLE EINHAND-ENTRIEGELUNG DES TRAVEL SYSTEM-ADAPTERS
- 4 BELÜFTUNGSSYSTEM FÜR RÜCKEN UND PO

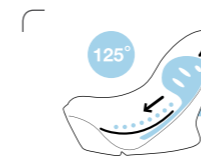

// Liegeposition bis ca. 4 Monate

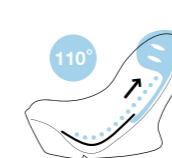

// Sitzposition ab ca. 4 Monate



TESTS + AWARDS:





// DESIGN MOCCA / IN01153



// DESIGN SAHARA / IN01155



// DESIGN INDIGO / IN01152



// DESIGN DARK NIGHT / IN01150



// DESIGN GRAPHITE / IN01151



// DESIGN PEPPER / IN01154

GRUPPE: **0+**
 GEWICHT: BIS 13 KG
 BIS CA. 18 MONATE



// SCHLAFSACK **HUG / DRIVING**
 Praktisches Zubehör zur Auto-Babyschale CONCORD INTENSE. Erhältlich in 2 Designs, siehe Seite 39.



// ISOFIX-PLATTFORM **BASE / INTENSE**
 Damit lässt sich die Babyschale CONCORD INTENSE fest und sicher am Isofix-System des Fahrzeugs verankern. Passend für fast alle handelsüblichen Pkw.



GRUPPE: **0+ > I**
 GEWICHT: BIS 18 KG
 BIS CA. 4 JAHRE



1



2



3



4



TWO
IN
ONE



ULTIMAX

Der Sitz ist in und gegen die Fahrtrichtung verwendbar, somit Babyliageschale Gruppe 0+ und Kinderautositz Gruppe I in einem.

- 1 6-FACH HÖHENVERSTELLBARE KOPFSTÜTZE
- 2 EINHAND-DREHGRIFF ZUR EINFACHEN VERSTELLUNG DER LIEGEPOSITION
- 3 MIT SITZKEIL GEGEN DIE FAHRRICHTUNG VERWENDBAR (GRUPPE 0+)
- 4 BENUTZERFREUNDLICHES 5-PUNKT-GURTSYSTEM MIT EXTRAWEICHEN GURTPOLSTERN

TESTS + AWARDS:



CONCORD
ULTIMAX / DESIGNS



// DESIGN INDIGO / UML1152



// DESIGN GRAPHITE / UML1151



// DESIGN DARK NIGHT / UML1150



// DESIGN PEPPER / UML1154



// DESIGN SAHARA / UML1155



// DESIGN MOCCA / UML1153



// SITZVERKLEINERER
MINI
Damit sitzen und
liegen auch die
ganz kleinen Kinder
bequem und sicher im
CONCORD ULTIMAX.
Erhältlich in 3 Designs,
siehe Seite 38.

GRUPPE: **0+ > I**
GEWICHT: BIS 18 KG
BIS CA. 4 JAHRE

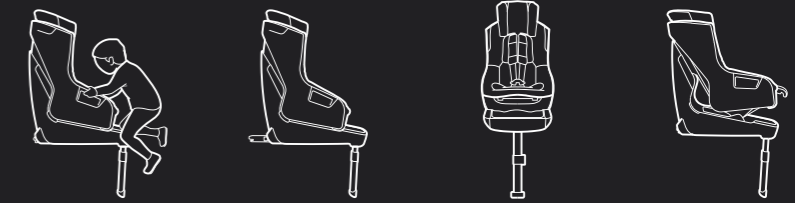

1



2



3



4



GRUPPE: I
 GEWICHT: 9 – 18 KG
 CA. 9 MONATE –
 4 JAHRE

ABSORBER XT

Trittbrett und Griffmulden helfen dem Kind, selbständig ein- und aussteigen; mit Isofix-System und zusätzlicher Stütze für sichere Verankerung im Fahrzeug.

- 1 TRITTBRETT UND GRIFFMULDEN FÜR LEICHTEN EINSTIEG DES KINDES
- 2 EXTRALANGE RÜCKENLEHNE, KOPFSTÜTZE MIT 5-FACHER HÖHENVERSTELLUNG UND AUTOMATISCHER BREITENVERSTELLUNG
- 3 BEINAUFLAGE FÜR BEQUEMES SITZEN UND LIEGEN
- 4 DOUBLE LAYER IMPACT PROTECTION: DOPPELWANDIGE SICHERHEITSSCHALEN MIT LÜCKENLOSEM SEITENAUFPRALLSCHUTZ

TESTS + AWARDS:



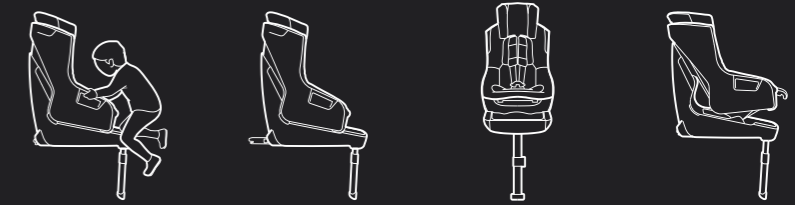

// DESIGN DARK NIGHT / AB01150TF



// DESIGN GRAPHITE / AB01151TF



// DESIGN SAHARA / AB01155TF



// DESIGN PEPPER / AB01154TF



// DESIGN MOCCA / AB01153TF



// DESIGN INDIGO / AB01152TF

GRUPPE: I
GEWICHT: 9 – 18 KG
CA. 9 MONATE –
4 JAHRE



GRUPPE: III/III
 GEWICHT: 15 – 36 KG
 CA. 3 – 12 JAHRE



LIFT CORE

Durchgängige Seitenprotektoren garantieren ein hohes Sicherheitsniveau; besonders leichter Sitz mit optimalem Sitzkomfort fürs Kind.

- 1 LÜCKENLOSER SEITENAUFPRALLSCHUTZ, DURCHGÄNGIGE SEITENPROTEKTOREN
- 2 KOPFSTÜTZE 7-FACH HÖHENVERSTELLBAR, MIT EXTRAGROSSEM DÄMPFUNGSBEREICH
- 3 GURTFÜHRUNG AUTOMATISCH VERSCHLIESSBAR
- 4 EXTRALANGE SITZFLÄCHE MIT KOMFORTABLER POLSTERUNG

TESTS + AWARDS:





// DESIGN **DARK NIGHT** / LC01150



// DESIGN **INDIGO** / LC01152



// DESIGN **MOCCA** / LC01153



// DESIGN **PEPPER** / LC01154



// DESIGN **SAHARA** / LC01155



// DESIGN **GRAPHITE** / LC01151

GRUPPE: III/III
GEWICHT: 15 – 36 KG
CA. 3 – 12 JAHRE



GRUPPE: III/III
 GEWICHT: 15 – 36 KG
 CA. 3 – 12 JAHRE



1



2



3



4



TRANSFORMER T

Geschlossene Schalenform für durchgehenden Seitenaufprallschutz; der Sitz ist exakt und komfortabel auf die Größe des Kindes einstellbar.

- 1 TWINFIX SYSTEM: BÄNDERSYSTEM MIT ISOFIX-BEFESTIGUNG ZUR SICHEREN VERANKERUNG IM FAHRZEUG
- 2 VARIOSIZE SYSTEM: GRÖSSENANPASSUNG STUFENLOS PER KNOPFDRUCK
- 3 GURTFÜHRUNG PER TASTENDRUCK ZU ÖFFNEN, AUTOMATISCHES VERSCHLIESSEN
- 4 WEICH GEPOLSTERTE SITZFLÄCHE, HOCHWERTIGE SCHAUMPOLSTERUNG



* Bei Stiftung Warentest

TESTS + AWARDS:



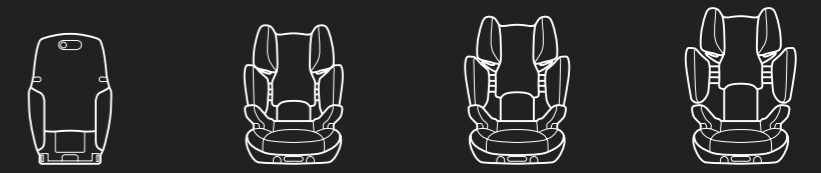

// DESIGN DARK NIGHT / TFM1150T



// DESIGN MOCCA / TFM1153T



// DESIGN INDIGO / TFM1152T



// DESIGN SAHARA / TFM1155T



// DESIGN GRAPHITE / TFM1151T



// DESIGN PEPPER / TFM1154T

GRUPPE: III/III
GEWICHT: 15 – 36 KG
CA. 3 – 12 JAHRE

TESTS + AWARDS:



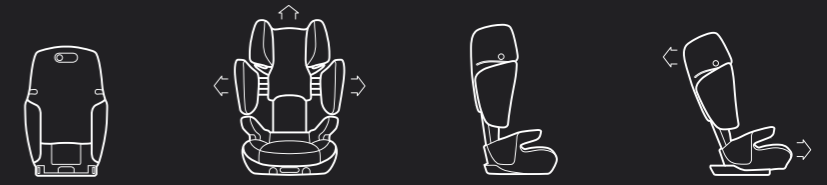

GRUPPE: III/III
 GEWICHT: 15 – 36 KG
 CA. 3 – 12 JAHRE



1



2



3



4



TRANSFORMER XT

Geschlossene Schalenform für durchgehenden Seitenaufprallschutz; alle zentralen Funktionen bequem per Knopfdruck verstellbar.

- 1 VARIOSIZE SYSTEM: GRÖSSENANPASSUNG STUFENLOS PER KNOPFDRUCK
- 2 DOUBLE LAYER IMPACT PROTECTION: DOPPELWANDIGE SICHERHEITSSCHALEN FÜR LÜCKENLOSEN SEITENAUFPRALLSCHUTZ
- 3 TWINFIX SYSTEM: MIT ISOFIX-BEFESTIGUNG ZUR SICHEREN VERANKERUNG IM FAHRZEUG
- 4 PROCOMFORT SYSTEM: VERSTELLUNG DER SITZ-/LIEGENEIGUNG STUFENLOS PER KNOPFDRUCK

PRO
COMFORT
SYSTEM



TESTS + AWARDS:



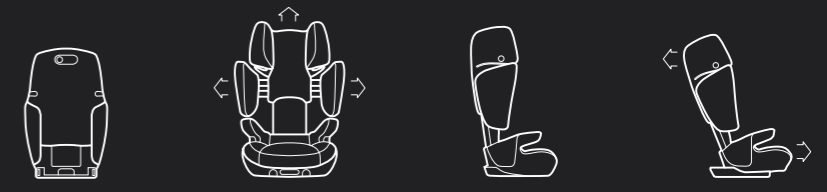

// DESIGN INDIGO / TFM1152TF



// DESIGN DARK NIGHT / TFM1150TF



// DESIGN PEPPER / TFM1154TF



// DESIGN GRAPHITE / TFM1151TF



// DESIGN MOCCA / TFM1153TF



// DESIGN SAHARA / TFM1155TF

GRUPPE: III/III
GEWICHT: 15 – 36 KG
CA. 3 – 12 JAHRE

TESTS + AWARDS:





GRUPPE:



GEWICHT: 15 – 36 KG

9 MONATE – 12 JAHRE



// DESIGN SAHARA / TFM1155TP



// DESIGN DARK NIGHT / TFM1150TP



TWO
IN
ONE



TRANSFORMER T PRO

Der TRANSFORMER T PRO ist ausgestattet mit einem Auffangkörper; damit ist der Sitz schon für die Gruppe I verwendbar.

- ✘ BESONDERS LANGE NUTZUNGSDAUER: MIT AUFFANGKÖRPER VOM 9. MONAT BIS ZUM 3. LEBENSJAHR VERWENDBAR, OHNE AUFFANGKÖRPER AB DEM 3. BIS ZUM 12. LEBENSJAHR
- ✘ ZUSÄTZLICHER AUFPRALLSCHUTZ: DER AUFFANGKÖRPER WIRKT WIE EIN AIRBAG
- ✘ EINFACHE BEFESTIGUNG ÜBER DEN 3-PUNKT-GURT
- ✘ ALLE FUNKTIONEN DES TRANSFORMER T

TESTS + AWARDS:



// KÜHLBEZUG **COOLY**

Angenehmer Sitzkomfort auch an heißen Tagen. Erhältlich für CONCORD ULTIMAX, ABSORBER XT, LIFT CORE und die TRANSFORMER Serie



// **COOLY** / ULTIMAX CLU0001 // **COOLY** / ABSORBER XT CLA0001 // **COOLY** / LIFT CORE CLC0001 // **COOLY** / TRANSFORMER CLT0001

// SITZVERKLEINERER **MINI**

Damit kann der Kinderautositz CONCORD ULTIMAX so angepasst werden, dass auch schon die ganz Kleinen optimal darin sitzen.



// **MINI** / ULTIMAX / DESIGN **BEIGE** MIU0001 // **MINI** / ULTIMAX / DESIGN **BLUE** MIU0002 // **MINI** / ULTIMAX / DESIGN **BLACK** MIU0003

// ISOFIX-PLATTFORM **BASE / INTENSE**

Damit lässt sich die Babyschale CONCORD INTENSE fest und sicher am Isofix-System des Fahrzeugs verankern. Passend für fast alle handelsüblichen Pkw.



// **BASE** / INTENSE / INB0001



// **MONSOON** / MS0001

// REGENVERDECK **MONSOON**

Aus fester, durchsichtiger PVC-Folie. Einfach an der Babyschale CONCORD ION oder CONCORD INTENSE anzubringen.



// DESIGN **SAND** SBI01071 // DESIGN **BLACK** SBI01070

// SCHLAFSACK **HUG / DRIVING**

Das passende Zubehör zur Auto-Babyschale CONCORD ION und CONCORD INTENSE: Der Schlafsack HUG / DRIVING hält das Baby auch an kalten Wintertagen angenehm warm. Er lässt sich weit öffnen, das erleichtert das Hineinlegen und Herausnehmen des Babys.



// DESIGN **GRAPHITE** LU01151 // DESIGN **PEPPER** LU01154 // DESIGN **SAHARA** LU01155

// SCHLAFNACKENROLLE **LUNA**

Die Schlafnackenrolle CONCORD LUNA stützt Kopf und Nacken des Babys, so kann es während der Fahrt ganz entspannt schlafen.



// FIXIERGURT **SNAP** / SNA0001 // FIXIERGURT **FGL** / FGL0001

// FIXIERGURTE

Zum Fixieren des Kinderautositzes bei Fahrten ohne Kind. In 2 Ausführungen erhältlich, jeweils passend für CONCORD LIFT CORE.

AUTO-BABYSCHALE / ION

SITZGRUPPE 0+

// Maße: L 63 x B 48 x H 41 cm // Gewicht: 3,9 kg

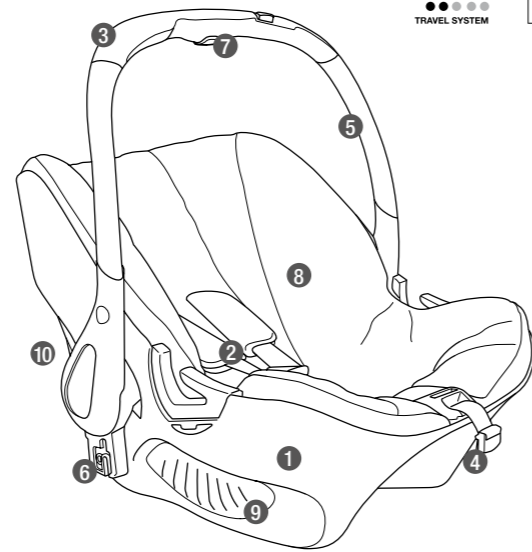

- 1 // Hoher Seitenaufprallschutz durch 2-Schalen-Sicherheitskonzept
- 2 // 5-Punkt-Gurtsystem zur sicheren Fixierung des Kindes
- 3 // Optimaler Überschlagschutz
- 4 // Gurtschlaufe zur stufenlosen, einhändigen Gurtlängeneinstellung
- 5 // Stabiler Aluminium-Tragebügel: mit einer Hand verstellbar
- 6 // Durch den TRAVEL SYSTEM-Adapter einfach, schnell und sicher am Buggy zu befestigen
- 7 // Komfortable Einhand-Entriegelung des TS-Adapters
- 8 // Weich wattierte Bezüge, einfach abnehmbar und waschbar
- 9 // Belüftungssystem für Rücken und Po
- 10 // Leicht zu bedienende Gurtklammer
- 11 // Schaukelfunktion z.B. bei Fahrtunterbrechungen, mit Wippschalter (ohne Abb.)
- 12 // Inklusive Sonnendach (ohne Abb.)

KINDERAUTOSITZ / ULTIMAX

SITZGRUPPE 0+>I

// Maße: L 49 x B 47 x H 56 cm // Gewicht: 12,3 kg

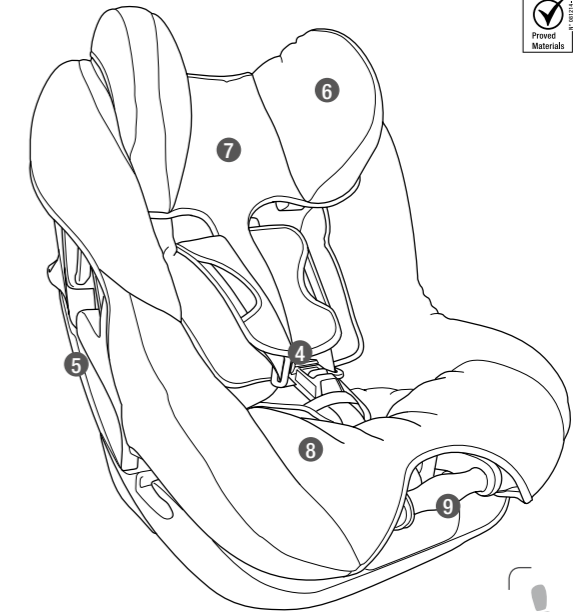

- 1 // Verwendung gegen die Fahrtrichtung (Gruppe 0+)
- 2 // Verwendung in der Fahrtrichtung (Gruppe I)
- 3 // Besonders feste Montage im Fahrzeug durch Klemmen und Gurtstraffer in beide Fahrrichtungen (ohne Abb.)
- 4 // 5-Punkt-Gurtsystem: zentral verstellbar, benutzerfreundlich
- 5 // Innovatives Seitenaufprallschutzsystem
- 6 // 6-fach höhenverstellbare Kopfstütze, perfekte Abstimmung des Sitzes auf die Körpergröße des Kindes
- 7 // Bezüge mit TRIZONE-Ausstattung: je nach Beanspruchung komfortabel, atmungsaktiv oder strapazierfähig
- 8 // Herausnehmbare Beckeneinlage für deutlich mehr Sitztiefe bei größeren Kindern (ab ca. 9 kg)
- 9 // Einfache Positionsverstellung: Schlaf-, Ruhe- und Aktivposition durch Einhand-Drehgriff (bei Verwendung in Fahrtrichtung)
- 10 // Extrem lange Verwendungsdauer – schließt die Sicherheitslücke zwischen Babyliegesohle Gruppe 0+ und Kinderautositz Gruppe I (ohne Abb.)

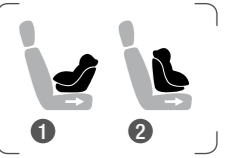

AUTO-BABYSCHALE / INTENSE

SITZGRUPPE 0+

// Maße: L 64 x B 45 x H 41 cm // Gewicht: 4,4 kg

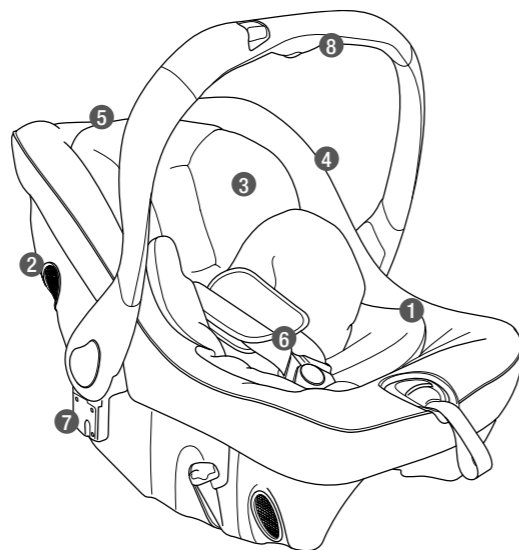

- 1 // Einzigartiges ERGOCOMFORT SYSTEM: Sitzwinkel verstellbar von 125° (für Babys bis zu 4 Monaten) auf 110° (ab 4 Monaten)
- 2 // Belüftungssystem für Rücken und Po
- 3 // Weich wattierte Bezüge, einfach abnehmbar und waschbar
- 4 // Robustes Gehäuse, weit nach vorne gezogene Seitenwangen
- 5 // Integrierte verstellbare Kopfstütze
- 6 // 5-Punkt-Gurtsystem zur sicheren Fixierung des Kindes
- 7 // TRAVEL SYSTEM-Adapter: einfach, schnell und sicher am Buggy zu befestigen
- 8 // Komfortable Einhand-Entriegelung des TS-Adapters

KINDERAUTOSITZ / ABSORBER XT

SITZGRUPPE I

// Maße: L 57 x B 42 x H 98 cm

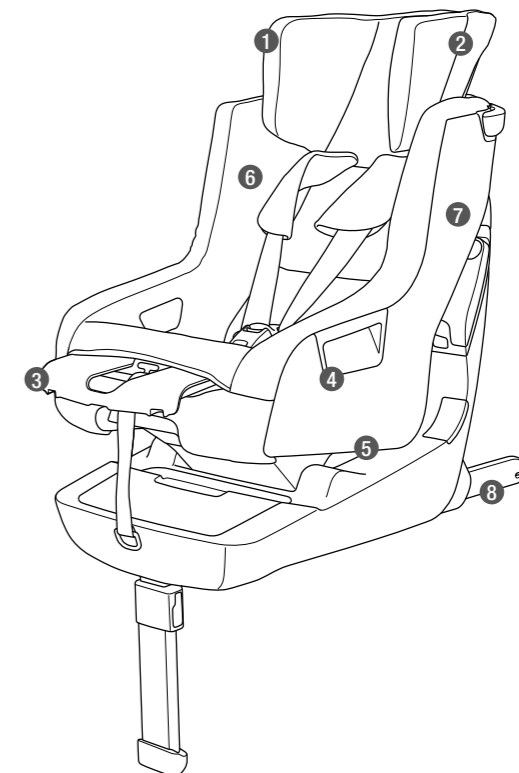

- 1 // VARIOSIZE SYSTEM: Kopfstütze mit Höhen- und Breitenverstellung
- 2 // Extralange Rückenlehne für lange Nutzungsdauer oder sehr große Kinder
- 3 // Komfortable Beinauflage
- 4 // Trittbrett und Griffmulden für leichten Einstieg des Kindes
- 5 // PROCOMFORT SYSTEM: Sitz-/Liegeneigung 5-fach per Hebel verstellbar
- 6 // Bezüge mit TRIZONE-Ausstattung: je nach Beanspruchung komfortabel, atmungsaktiv oder strapazierfähig
- 7 // DOUBLE LAYER IMPACT PROTECTION: doppelwandige Sicherheitsschalen für optimalen Seitenaufprallschutz
- 8 // Isofix-System mit zusätzlicher Stütze für Extra-Halt: zur sicheren Verankerung im Fahrzeug

KINDERAUTOSITZ / **LIFT CORE**
SITZGRUPPE II/III

// Maße: L 48 x B 52 x H 83 cm // Gewicht: 6,7 kg

- 1 // Seitlich geschlossene Sitzschale, durchgängige Seitenprotektoren, lückenloser Seitenaufprallschutz
- 2 // Kopfstütze mit neu entwickelter Geometrie und extragroßem Dämpfungsbereich für besseren Schutz von Kopf und Halswirbelsäule
- 3 // 7-fach höhenverstellbare Kopfstütze und Seitenprotektoren – einfach per Tastendruck
- 4 // Hohe Rückenlehne: schützt den Rücken des Kindes im Falle eines Heckaufpralls, vollwertiger Ersatz bei fehlenden Fahrzeugkopfstützen
- 5 // Neigungsverstellbare Rückenlehne für Sitz- und Ruheposition
- 6 // Gurtführung automatisch verschließbar
- 7 // Bezüge mit TRIZONE-Ausstattung: je nach Beanspruchung komfortabel, atmungsaktiv oder strapazierfähig
- 8 // Weich wattierte Bezüge mit Komfortschaumdämpfung im Sitz- und Rückenbereich
- 9 // Tragegriff
- 10 // Einfacher Fahrzeugeinbau, Sicherung des Kindes durch 3-Punkt-Gurt (ohne Abb.)



KINDERAUTOSITZ / **TRANSFORMER XT**
SITZGRUPPE II/III

// Maße: L 45 x B 45 x H 63–82 cm // Gewicht: 9,9 kg

- 1 // VARIOSIZE SYSTEM: Höhe der Kopfstütze sowie Höhe und Breite der Schulterprotektoren gleichzeitig per Knopfdruck stufenlos verstellbar, pneumatisch unterstützt
- 2 // PROCOMFORT SYSTEM: Sitz-/Liegeverstellung stufenlos per Knopfdruck, pneumatisch unterstützt durch blockierbare Gasdruckfeder
- 3 // TWINFIX SYSTEM: zur sicheren Verankerung im Fahrzeug, Ausfahren der TWINFIX-Konnektoren per Knopfdruck, pneumatisch unterstützt durch blockierbare Gasdruckfeder
- 4 // DOUBLE LAYER IMPACT PROTECTION: doppelwandige Sicherheitsschalen für optimalen Seitenaufprallschutz
- 5 // Gurtführung per Tastendruck zu öffnen, automatisches Verschließen
- 6 // Bezüge mit TRIZONE-Ausstattung: je nach Beanspruchung komfortabel, atmungsaktiv oder strapazierfähig
- 7 // Ergonomisch geformte Sitzschale
- 8 // Komfortschaum-Sitzauflage
- 9 // Weich gepolsterte Armauflagen
- 10 // Einfacher Fahrzeugeinbau (ohne Abb.)



KINDERAUTOSITZ / **TRANSFORMER T**
SITZGRUPPE II/III

// Maße: L 45 x B 45 x H 63–82 cm // Gewicht: 7,5 kg

- 1 // VARIOSIZE SYSTEM: Höhe der Kopfstütze sowie Höhe und Breite der Schulterprotektoren gleichzeitig per Knopfdruck stufenlos verstellbar, pneumatisch unterstützt
- 2 // TWINFIX SYSTEM: Bändersystem mit Isofix-Befestigung zur sicheren Verankerung im Fahrzeug
- 3 // DOUBLE LAYER IMPACT PROTECTION: doppelwandige Sicherheitsschalen für optimalen Seitenaufprallschutz
- 4 // Gurtführung per Tastendruck zu öffnen, automatisches Verschließen
- 5 // Bezüge mit TRIZONE-Ausstattung: je nach Beanspruchung komfortabel, atmungsaktiv oder strapazierfähig
- 6 // Ergonomisch geformte Sitzschale
- 7 // Komfortschaum-Sitzauflage
- 8 // Weich gepolsterte Armauflagen
- 9 // Einfacher Fahrzeugeinbau (ohne Abb.)



KINDERAUTOSITZ / **TRANSFORMER T PRO**
SITZGRUPPE I>II/III

// Maße: L 45 x B 45 x H 63–82 cm // Gewicht: 8,3 kg

- 1 // PROTECTOR SYSTEM für besonders lange Nutzungsdauer: mit Auffangkörper vom 9. Monat bis zum 3. Lebensjahr verwendbar, ohne Auffangkörper ab dem 3. bis zum 12. Lebensjahr
- 2 // VARIOSIZE SYSTEM: Höhe der Kopfstütze sowie Höhe und Breite der Schulterprotektoren gleichzeitig per Knopfdruck stufenlos verstellbar, pneumatisch unterstützt
- 3 // TWINFIX SYSTEM: Bändersystem mit Isofix-Befestigung zur sicheren Verankerung im Fahrzeug
- 4 // DOUBLE LAYER IMPACT PROTECTION: doppelwandige Sicherheitsschalen für optimalen Seitenaufprallschutz
- 5 // Gurtführung per Tastendruck zu öffnen, automatisches Verschließen
- 6 // Bezüge mit TRIZONE-Ausstattung: je nach Beanspruchung komfortabel, atmungsaktiv oder strapazierfähig
- 7 // Ergonomisch geformte Sitzschale
- 8 // Komfortschaum-Sitzauflage
- 9 // Weich gepolsterte Armauflagen
- 10 // Einfacher Fahrzeugeinbau (ohne Abb.)





// JUST
ADD
LIFE

// BEGLEITER FÜRS LEBEN

Eltern wollen in Bewegung bleiben, Kinder brauchen täglich neue Eindrücke und neue Erfahrungen, um sich weiterzuentwickeln. Die Buggys und TRAVEL SYSTEME von CONCORD werden den Anforderungen unserer mobilen Welt optimal gerecht. Sie sind leicht, kompakt, robust, wendig und äußerst anpassungsfähig. Für jede Situation und jede Aktivität der richtige Begleiter.





MOBILITÄT MIT SYSTEM: CONCORD BUGGYS & MEHR

CONCORD bietet mit seinem MOVING Programm flexible Mobilitäts-Lösungen für jede Situation. CONCORD NEO und CONCORD FUSION sind als TRAVEL SYSTEM-Buggys konzipiert, passend für verschiedene TS-Komponenten. Zu jedem Buggy gibt es eine Vielzahl an praktischem Zubehör.

EINFACHER WECHSEL, VIELSEITIGE EINSATZMÖGLICHKEITEN.

Dank TRAVEL SYSTEM-Adapter lassen sich die Buggys CONCORD NEO und CONCORD FUSION mit verschiedenen TS-Komponenten nutzen. Das Aufsetzen und Abnehmen geht ganz bequem mit einem Handgriff. Zusammen mit der Babywanne oder der Tragetasche wird dann aus dem Buggy ein richtiger Kinderwagen, einsetzbar ab dem ersten Tag. Auch die Babyschale kann direkt vom Auto auf den Buggy aufgesetzt werden. Für die Eltern bedeutet das: mehr Bewegungsfreiheit – jederzeit und überall.

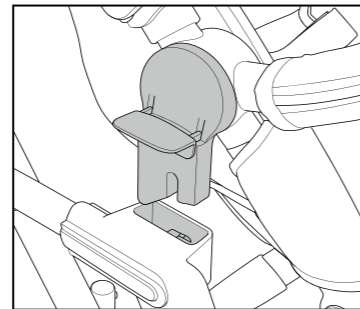

* Nur CONCORD NEO



TRAVEL SYSTEM
Der TRAVEL SYSTEM-Adapter ermöglicht einen einfachen und schnellen Wechsel von Sitz* und TS-Komponenten.

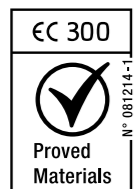

HOCHWERTIG: FUNKTIONELLE MATERIALIEN, GEPRÜFTE QUALITÄT.

CONCORD verwendet für seine Buggys, Babywannen und Liegeschalen ausschließlich hochwertige und kindgerechte Materialien, die ihre Funktion optimal erfüllen. Alle Materialien werden in der CONCORD Qualitätssicherung gründlich nach den Kriterien der EC 300-Norm geprüft. Etliche Produkte tragen zudem das GS-Siegel für „Geprüfte Sicherheit“ der neutralen Prüfstelle TÜV-Süd. Die CONCORD Buggys und TS-Komponenten sind mit UV-abweisenden Materialien ausgerüstet. Durch die Sonnendächer mit UV-Schutz 50+ ist das Baby bestens vor schädlicher Strahlung geschützt.

DAS CONCORD TRAVEL SYSTEM AUF EINEN BLICK



// ION



// INTENSE



// SLEEPER



// SCOUT

// TS-KOMPONENTEN



// NEO



// FUSION

// BUGGYS



// HUG



// PAPABAG



// SUNSHINE



// MOSQUITO

// ACCESSOIRES

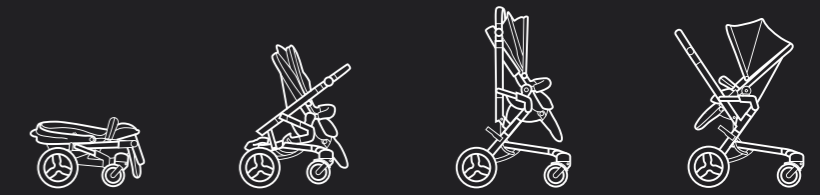

1



2



3



4



5 NEO QUANTUM



// Optional mit Luftbereifung erhältlich



NEO



Sportiver Buggy mit aufwändigem Fahrwerk für perfekte Straßenlage und hohe Wendigkeit; extrem kleines Faltmaß, leicht zu transportieren.

- 1 INNOVATIVE Y-FRAME VORDERACHSE
- 2 NEU: GROSSES GEPÄCKNETZ, VIEL STAURAUUM
- 3 HOHE SITZPOSITION: AUCH ZUR VERWENDUNG AM TISCH GEEIGNET
- 4 NEU: FESTSTELLBREMSE AM GRIFF, BEQUEM MIT EINER HAND BEDIENBAR
- 5 NEO QUANTUM MIT MATTSCHWARZEM ALURAHMEN, ALS EXKLUSIVES SET INKLUSIVE ZUBEHÖR: SONNENSCHIRM, WICKELTASCHE UND MÜCKENNETZ

TESTS + AWARDS:





DAS CONCORD NEO TRAVEL SYSTEM:



// BABYWANNE

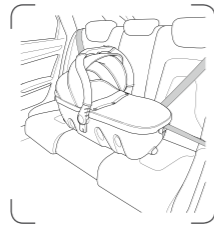

SLEEPER

Die stabile Babywanne SLEEPER lässt sich einfach und schnell auf dem Buggy CONCORD NEO aufsetzen. Zudem ist sie auch für den Einsatz im Auto hinten quer auf der Rückbank zugelassen (Gruppe 0 / 0-9 Monate).

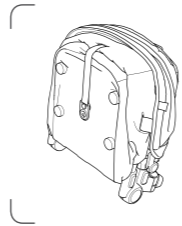

SCOUT

Mit der Faltragetasche SCOUT wird der Buggy CONCORD NEO zum Kinderwagen. Durch das zentrale Gelenk extrem klein zusammenfaltbar; höchster Wohlfühlkomfort fürs Baby – zuhause und unterwegs.

// TRAGETASCHE



// AUTO-BABYSCHALEN



ION

Durch den TRAVEL SYSTEM-Adapter ist die Auto-Babyschale ION mit einem Handgriff auf dem Buggy CONCORD NEO fixierbar. Beim Einsatz im Auto bietet sie hohen Seitenaufprall- und Überschlagschutz.



INTENSE

Die Auto-Babyschale INTENSE lässt sich dank TRAVEL SYSTEM-Adapter mit einem Handgriff auf dem Buggy CONCORD NEO befestigen. Besonders ergonomisch durch 6-fach im Sitzwinkel verstellbare Beckenauflage.

Der Buggy CONCORD NEO bzw. NEO QUANTUM ist in verschiedenen Sets erhältlich, damit eröffnet er flexible Einsatzmöglichkeiten. Das NEO TRAVEL-SET besteht aus dem Buggy und der Babywanne SLEEPER, dazu eine Auto-Babyschale Ihrer Wahl: CONCORD ION oder CONCORD INTENSE. Das NEO MOBILITY-SET beinhaltet den Buggy und die Faltragetasche SCOUT, dazu ebenfalls entweder die Auto-Babyschale CONCORD ION oder CONCORD INTENSE. Alles, was Sie für Ihren mobilen Alltag brauchen. Alle Sets mit Artikelnummern siehe nächste Seite.



// NEO GEGEN DIE FAHRTRICHTUNG



// NEO + SLEEPER



// NEO + ION



// NEO + INTENSE

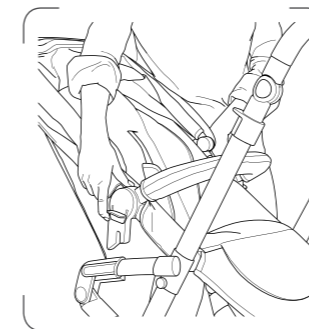

Das Sitzteil des Buggys CONCORD NEO ist mittels TRAVEL SYSTEM-Adapter am Rahmen fixiert, ohne weitere Befestigungspunkte. So lässt es sich ganz komfortabel mit einem Handgriff abnehmen, z. B. um das Sitzteil zu drehen oder eine andere TRAVEL SYSTEM-Komponente aufzusetzen.



// NEO + SCOUT



| | | | | | | | // BEREIFUNG | | | |
|-------------------------------|-----------|-----------|----------------|-----------|----------------|-----------|--------------|------------|-------------|------------|
| | // NEO | | // NEO QUANTUM | | // NEO QUANTUM | | / EVA | / LUFT | / EVA | / LUFT |
| // BUGGY / NEO | NE01150 | NE01151 | NE01152 | NE01153 | NE01154 | NE01155 | NQE1150 | NQ01150 | NQE1155 | NQ01155 |
| // TRAVEL-SET NEO / ION | NISL1150 | NISL1151 | NISL1152 | NISL1153 | NISL1154 | NISL1155 | NISLQE1150 | NISLQ1150 | NISLQE1155 | NISLQ1155 |
| // MOBILITY-SET NEO / ION | NISC1150 | NISC1151 | NISC1152 | NISC1153 | NISC1154 | NISC1155 | NISCQE1150 | NISQC1150 | NISCQE1155 | NISQC1155 |
| // TRAVEL-SET NEO / INTENSE | NINSL1150 | NINSL1151 | NINSL1152 | NINSL1153 | NINSL1154 | NINSL1155 | NINSLQE1150 | NINSLQ1150 | NINSLQE1155 | NINSLQ1155 |
| // MOBILITY-SET NEO / INTENSE | NINSC1150 | NINSC1151 | NINSC1152 | NINSC1153 | NINSC1154 | NINSC1155 | NINSCQE1150 | NINSCQ1150 | NINSCQE1155 | NINSCQ1155 |

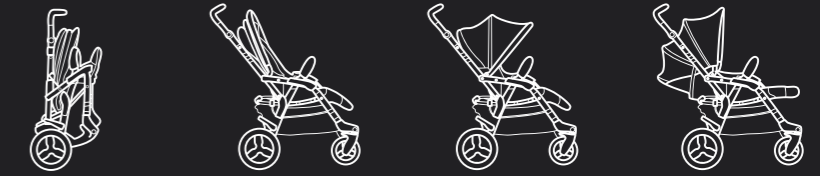

1



2



3



4



5 FUSION QUANTUM

FUSION



Klassischer Buggy mit bewährter Funktionalität und komfortabler Ausstattung; der breite Radstand bietet hohen Fahrkomfort auf jedem Gelände.

- 1 ROBUSTE ALUMINIUM-VORDERRADAUFHÄNGUNG MIT 360° SCHWENKBAREN RÄDERN
- 2 EXTRAGROSSES SONNENDACH
- 3 INTEGRIERTER WINDSCHUTZ FÜR DIE BEINE
- 4 VIEL STAU-RAUM, EXTRAGROSSER GEPÄCKKORB
- 5 FUSION QUANTUM MIT MATTSCHWARZEM ALURAHMEN, ALS EXKLUSIVES SET INKLUSIVE ZUBEHÖR: SONNENSCHIRM, WICKELTASCHE UND MÜCKENNETZ



TESTS + AWARDS:





DAS CONCORD FUSION TRAVEL SYSTEM:



// BABYWANNE

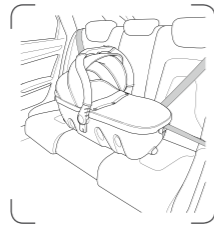

SLEEPER

Die stabile Babywanne SLEEPER lässt sich einfach und schnell auf dem Buggy CONCORD FUSION aufsetzen. Zudem ist sie auch für den Einsatz im Auto hinten quer auf der Rückbank zugelassen (Gruppe 0 / 0-9 Monate).

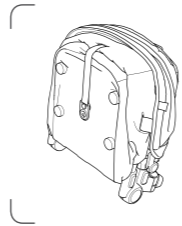

SCOUT

Mit der Faltragetasche SCOUT wird der Buggy CONCORD FUSION zum Kinderwagen. Durch das zentrale Gelenk extrem klein zusammenfaltbar; höchster Wohlfühlkomfort fürs Baby – zuhause und unterwegs.

// TRAGETASCHE



// AUTO-BABYSCHALEN



ION

Durch den TRAVEL SYSTEM-Adapter ist die Auto-Babyschale ION mit einem Handgriff auf dem Buggy CONCORD FUSION fixierbar. Beim Einsatz im Auto bietet sie hohen Seitenaufprall- und Überschlagschutz.



INTENSE

Die Auto-Babyschale INTENSE lässt sich dank TRAVEL SYSTEM-Adapter mit einem Handgriff auf dem Buggy CONCORD FUSION befestigen. Besonders ergonomisch durch 6-fach im Sitzwinkel verstellbare Beckenauflage.

Der Buggy CONCORD FUSION bzw. FUSION QUANTUM ist in verschiedenen Sets erhältlich, damit eröffnet er flexible Einsatzmöglichkeiten. Das FUSION TRAVEL-SET besteht aus dem Buggy und der Babywanne SLEEPER, dazu eine Auto-Babyschale Ihrer Wahl: CONCORD ION oder CONCORD INTENSE. Das FUSION MOBILITY-SET beinhaltet den Buggy und die Faltragetasche SCOUT, dazu ebenfalls entweder die Auto-Babyschale CONCORD ION oder CONCORD INTENSE. Alles, was Sie für Ihren mobilen Alltag brauchen. Alle Sets mit Artikelnummern siehe nächste Seite.



// FUSION + SLEEPER



// FUSION + ION



// FUSION + INTENSE

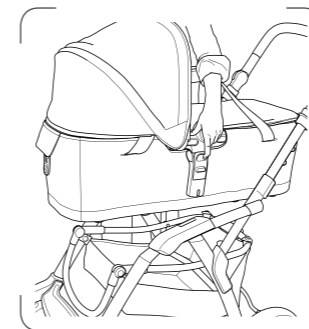

Das Sitzteil des Buggys CONCORD FUSION ist mit Druckknöpfen und Klettverschluss gut am Fahrgestell befestigt und lässt sich bei Bedarf mühelos abnehmen. Einfach Bauchbügel entfernen, Sitzteil lösen – schon kann über den TRAVEL SYSTEM-Adapter eine andere TS-Komponente aufgesetzt werden.



// FUSION + SCOUT



// DESIGN DARK NIGHT

// DESIGN GRAPHITE

// DESIGN INDIGO

// DESIGN MOCCA

// DESIGN PEPPER

// DESIGN SAHARA

// DESIGN DARK NIGHT

// DESIGN SAHARA

// FUSION



// SLEEPER



// SCOUT



// ION



// INTENSE



// FUSION QUANTUM



// SLEEPER QUANTUM



// SCOUT QUANTUM



// ION



// INTENSE



| | | | | | | | | |
|----------------------------------|-----------|-----------|-----------|-----------|-----------|-----------|------------|------------|
| // BUGGY / FUSION | FU01150 | FU01151 | FU01152 | FU01153 | FU01154 | FU01155 | FQ01150 | FQ01155 |
| // TRAVEL-SET FUSION / ION | FISL1150 | FISL1151 | FISL1152 | FISL1153 | FISL1154 | FISL1155 | FISLQ1150 | FISLQ1155 |
| // MOBILITY-SET FUSION / ION | FISC1150 | FISC1151 | FISC1152 | FISC1153 | FISC1154 | FISC1155 | FISCQ1150 | FISCQ1155 |
| // TRAVEL-SET FUSION / INTENSE | FINSL1150 | FINSL1151 | FINSL1152 | FINSL1153 | FINSL1154 | FINSL1155 | FINSLQ1150 | FINSLQ1155 |
| // MOBILITY-SET FUSION / INTENSE | FINSC1150 | FINSC1151 | FINSC1152 | FINSC1153 | FINSC1154 | FINSC1155 | FINSCQ1150 | FINSCQ1155 |

// SONNENSCHIRM **SUNSHINE**

Passend für alle CONCORD Buggys: Der Sonnenschirm CONCORD SUNSHINE schützt das Baby vor direkter Sonneneinstrahlung. Per Schnellverschluss am Buggy-Gestell zu befestigen, mit biegsamer Schirmstange.



// DESIGN **SAND**
SU01071

// DESIGN **BLACK**
SU00001

// WICKELTASCHE **PAPABAG**

Die praktische, vielseitige Tasche lässt sich in 2 Positionen an jedem CONCORD Buggy befestigen. Mit geräumigen Staufächern, extra Tasche für Fläschchen und integrierter Wickelauflage.



// DESIGN **BLACK**
PAP0002

// DESIGN **SAND**
PAP0001

// SURFBOARD **SLIDER / NEO**

Einfach am Buggy CONCORD NEO zu befestigen. Fahrspaß für Kinder, die nicht ständig sitzen wollen oder für ältere Geschwister.



// **SLIDER / NEO**
SCN00001



// **PNEUMATIC / NEO**
PS00002

// REIFEN-SET **PNEUMATIC**

Für den Buggy CONCORD NEO, bestehend aus 2 Hinterrädern mit Luftbereifung und Pumpe.

// MÜCKENNETZ **MOSQUITO**

Praktisches Zubehör für den Sommer oder für die Reise: Das Mückennetz schützt das Kind vor lästigen Insekten. Passend für das Buggy-Sitzteil von CONCORD NEO und FUSION sowie für sämtliche TS-Komponenten.



// **MOSQUITO**
0006296



// **CONNECT**
CON0001

// MAXI-COSI ADAPTER **CONNECT**

Mit dem Adapter CONNECT können die Buggys CONCORD NEO und CONCORD FUSION auch mit jeder Babyliederschale von Maxi-Cosi genutzt werden.

// SCHLAFSACK **HUG / MOVING**

Das passende Zubehör für alle CONCORD Buggys: Der Schlafsack HUG / MOVING hält das Baby auch an kalten Wintertagen angenehm warm. Er lässt sich weit öffnen, das erleichtert das Hineinlegen und Herausnehmen des Babys.



// DESIGN **SAND**
SBN1071

// DESIGN **BLACK**
SBN1070

// SCHLAFSACK **HUG / DRIVING**

Das passende Zubehör zu den Auto-Babyschalen CONCORD ION und CONCORD INTENSE: Der Schlafsack HUG / DRIVING hält das Baby auch an kalten Wintertagen angenehm warm. Er lässt sich weit öffnen, das erleichtert das Hineinlegen und Herausnehmen des Babys.



// DESIGN **SAND**
SBI01071

// DESIGN **BLACK**
SBI01070

BUGGY / NEO

// Maße offen: L 84 x B 61 x H 110 cm // Gewicht: 10,6 kg



- 1 // Perfekte Straßenlage und hohe Wendigkeit
- 2 // Innovative Y-FRAME Vorderachse
- 3 // Feststellbremse am Griff, bequem mit einer Hand bedienbar
- 4 // Zentrale Torsionsfederung
- 5 // Einzerradaufhängung
- 6 // Sitz in und gegen die Fahrtrichtung einsetzbar
- 7 // Neigung des Sitzes einstellbar
- 8 // TRAVEL SYSTEM-Adapter: ermöglicht einen einfachen und schnellen Wechsel von Sitz und TS-Komponenten
- 9 // Extragroßes, verstellbares Sonnendach aus hochwertigem, elastischem 3D-Gewebe: mit Sonnenschutz UV50+, wasserabweisend und waschbar
- 10 // Integrierter Windschutz für die Beine
- 11 // Höhenverstellbarer Griffbügel
- 12 // Geräumiger Gepäckkorb (ohne Abb.)
- 13 // Bezüge einfach abnehmbar und waschbar (ohne Abb.)
- 14 // Ideale Sitzhöhe zur Verwendung am Tisch (ohne Abb.)
- 15 // Inkl. Universal-Regenverdeck, auch zusammen mit den Komponenten SLEEPER oder SCOUT einsetzbar

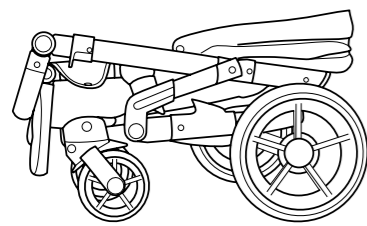
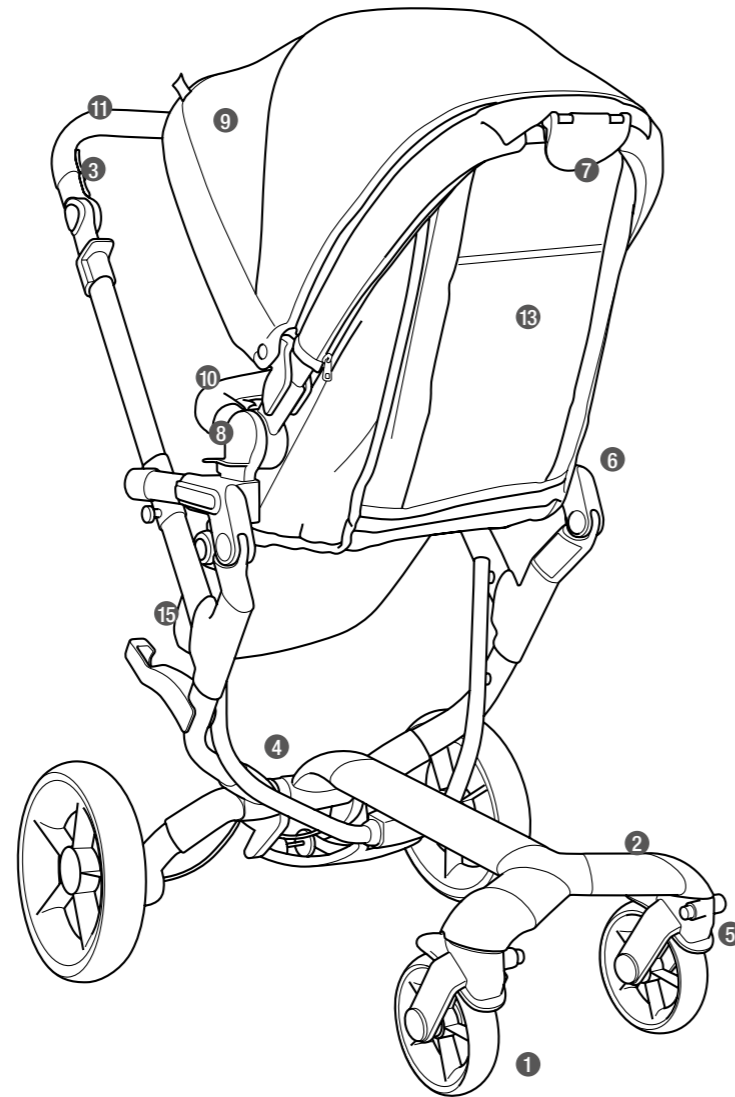

// Innovativer Faltmechanismus, extrem kleines Faltmaß:
L 74 x B 61 x H 39 cm

BUGGY / FUSION

// Maße offen: L 108 x B 63 x H 106 cm // Gewicht: 11,7 kg



- 1 // Eloxiertes Aluminiumrahmen
- 2 // Vollgefedert, jedes Rad einzeln
- 3 // Feststellbremse mit „Stop & Go“-Funktion
- 4 // 360° schwenkbare Vorderräder mit Arretierfunktion
- 5 // Einfach bedienbarer Klappmechanismus mit Sicherheitsverriegelung
- 6 // TRAVEL SYSTEM-Adapter: ermöglicht einen einfachen und schnellen Wechsel der TS-Komponenten
- 7 // Extragroßes, verstellbares Sonnendach aus hochwertigem, elastischem 3D-Gewebe: mit Sonnenschutz UV50+, wasserabweisend und waschbar
- 8 // Integrierter Windschutz für die Beine
- 9 // Höhenverstellbarer Griffbügel
- 10 // Verstellbare Rückenlehne
- 11 // Geräumiger Gepäckkorb
- 12 // Bezüge einfach abnehmbar und waschbar (ohne Abb.)
- 13 // Inkl. Universal-Regenverdeck, auch zusammen mit den Komponenten SLEEPER oder SCOUT einsetzbar (ohne Abb.)

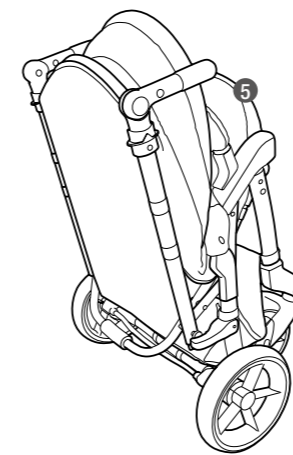

// Maße geklappt:
L 77 x B 49 x H 44 cm

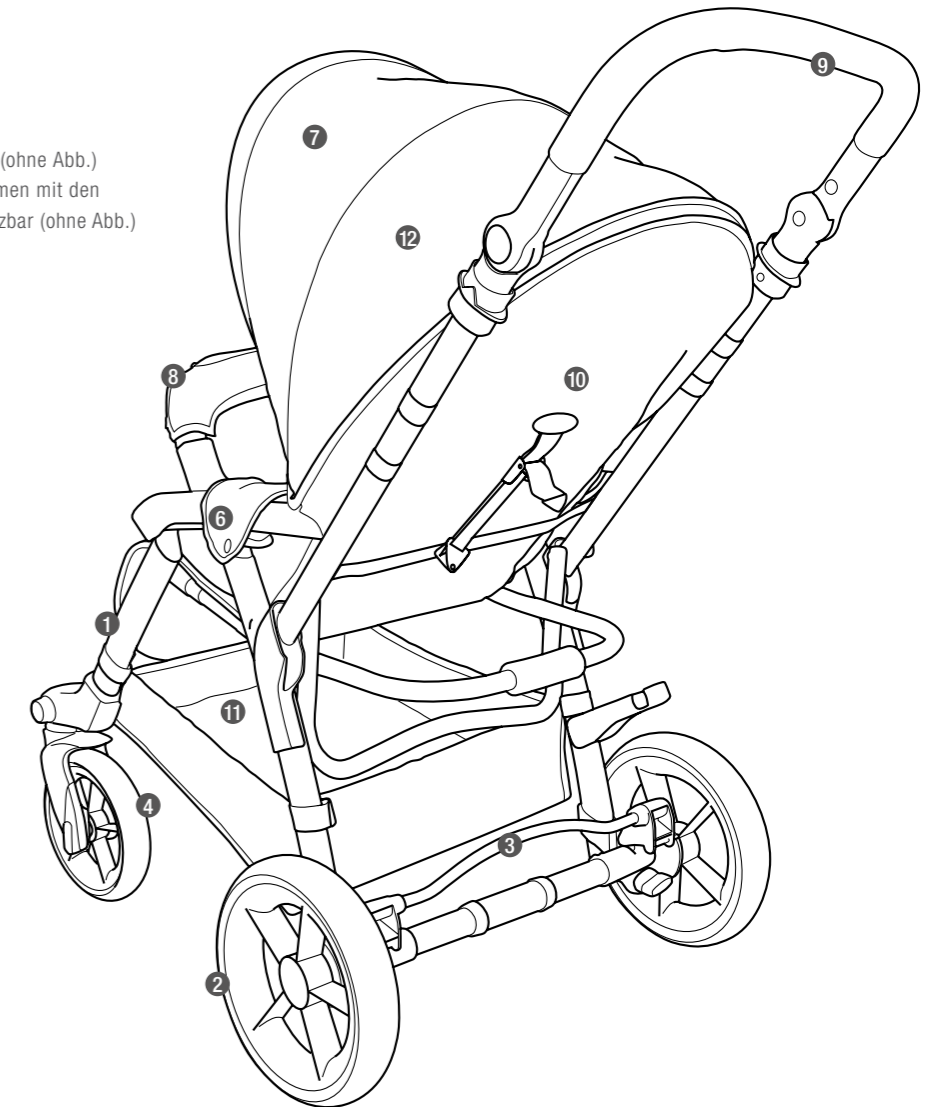

BABYWANNE / SLEEPER

// Maße: L 88 x B 44 x H 62 cm // Gewicht: 6,3 kg

- 1 // Durch den TRAVEL SYSTEM-Adapter einfach, schnell und sicher am Buggy zu befestigen
- 2 // Komfortable Einhand-Entriegelung des TS-Adapters
- 3 // Kompakte Form, komplett ausgekleidet mit Dämpfungsmaterial
- 4 // Verstärkte Wabenstruktur für maximale Sicherheit bei einem Aufprall
- 5 // Doppelt sicher: mittels 3-Punkt-Gurt sowie integriertem Verankerungssystem im Fahrzeug zu befestigen
- 6 // Atmungsaktive Bezüge und regulierbares Belüftungssystem für angenehme Temperaturen auch an heißen Tagen

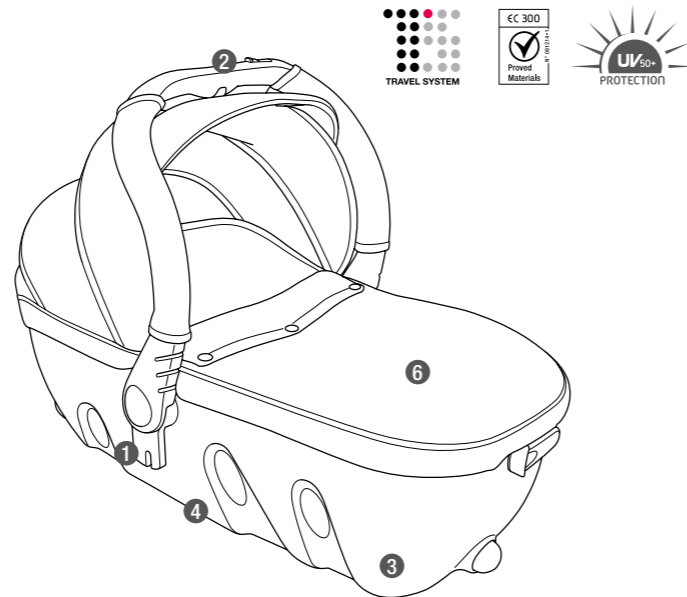

FALTTRAGETASCHE / SCOUT

// Maße: L 84 x B 45 x H 56 cm // Gewicht: 4,7 kg

- 1 // Durch den TRAVEL SYSTEM-Adapter einfach, schnell und sicher am Buggy zu befestigen
- 2 // Einzigartig: zentrales Gelenk, dadurch einfach klein zusammenfaltbar
- 3 // Fester Boden: stabil und flexibel zugleich
- 4 // Faltpbares Sonnenverdeck aus hochwertigem, elastischem 3D-Gewebe, mit Sonnenschutz UV 50+
- 5 // Weich gepolsterte Bezüge, leicht abnehmbar und waschbar

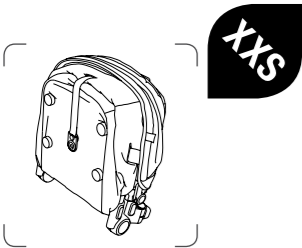

// Extrem kleines faltmaß:
L 44 x B 27 x H 48 cm

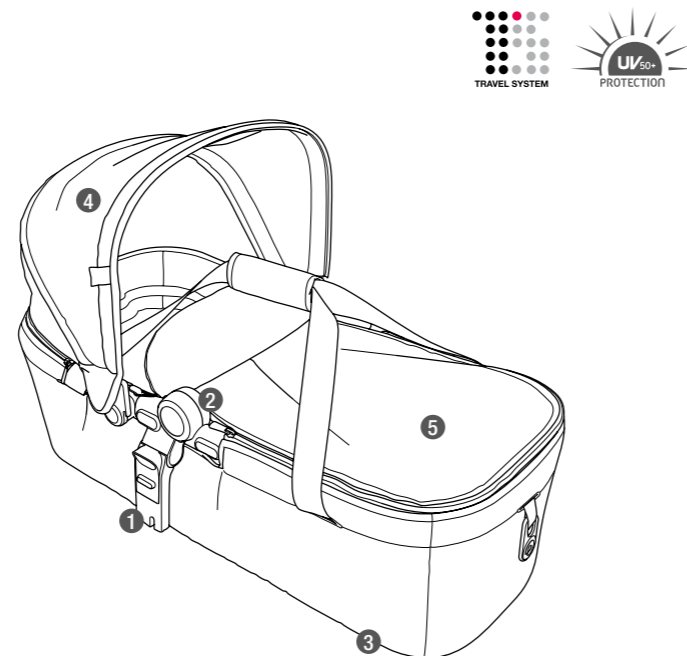

AUTO-BABYSCHALE / ION

// Maße: L 63 x B 48 x H 41 cm // Gewicht: 3,9 kg

- 1 // Hoher Seitenaufprallschutz durch 2-Schalen-Sicherheitskonzept
- 2 // 5-Punkt-Gurtsystem zur sicheren Fixierung des Kindes
- 3 // Optimaler Überschlagschutz
- 4 // Gurtschleife zur stufenlosen, einhändigen Gurtlängeneinstellung
- 5 // Stabiler Aluminium-Tragebügel: mit einer Hand verstellbar
- 6 // Durch den TRAVEL SYSTEM-Adapter einfach, schnell und sicher am Buggy zu befestigen
- 7 // Komfortable Einhand-Entriegelung des TS-Adapters
- 8 // Weich wattierte Bezüge, einfach abnehmbar und waschbar
- 9 // Belüftungssystem für Rücken und Po
- 10 // Leicht zu bedienende Gurtklammer
- 11 // Schaukelfunktion z.B. bei Fahrtunterbrechungen, mit Wipstopp (ohne Abb.)
- 12 // Inklusive Sonnendach (ohne Abb.)

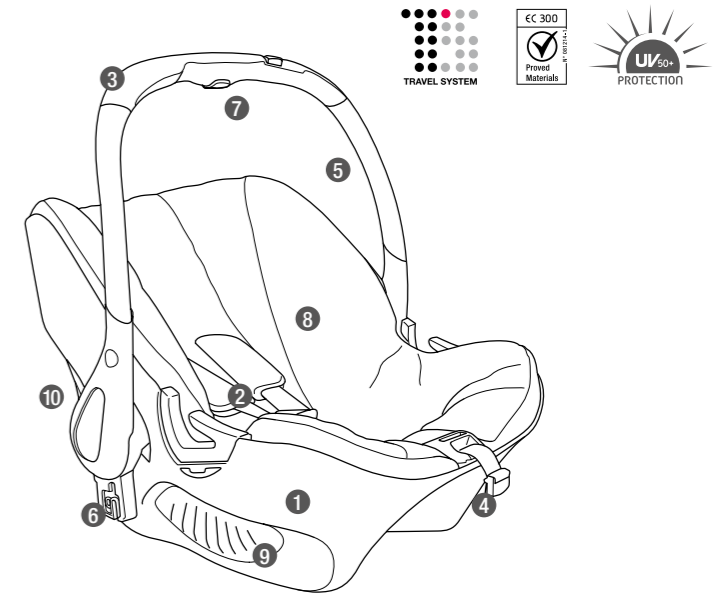

AUTO-BABYSCHALE / INTENSE

// Maße: L 64 x B 45 x H 41 cm // Gewicht: 4,4 kg

- 1 // Einzigartiges ERGOCOMFORT SYSTEM: Sitzwinkel verstellbar von 125° (für Babys bis zu 4 Monaten) auf 110° (ab 4 Monaten)
- 2 // Belüftungssystem für Rücken und Po
- 3 // Weich wattierte Bezüge, einfach abnehmbar und waschbar
- 4 // Robustes Gehäuse, weit nach vorne gezogene Seitenwangen
- 5 // Integrierte verstellbare Kopfstütze
- 6 // 5-Punkt-Gurtsystem zur sicheren Fixierung des Kindes
- 7 // TRAVEL SYSTEM-Adapter: einfach, schnell und sicher am Buggy zu befestigen
- 8 // Komfortable Einhand-Entriegelung des TS-Adapters

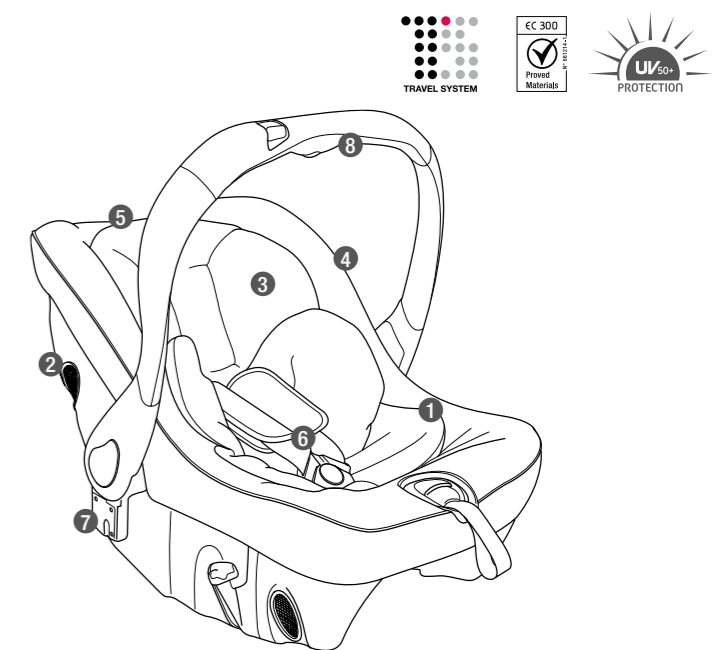



// JUST
ADD
LIFE

// FREIRAUM ZUM GROSSWERDEN

Zuhause ist mehr als nur ein Ort. Hier fühlt sich Ihr Kind behütet und geborgen. Hier erlebt es familiäres Miteinander und lernt in vertrauter Umgebung täglich dazu. Die CONCORD LIVING Produkte bieten dafür beste Voraussetzungen. Sie vereinen Design und Funktion auf gleichberechtigte Weise und passen perfekt zum modernen Wohn- und Lebensstil von heute.





1



2



3

TESTS + AWARDS:



69



SPIN

Damit ist das Kind überall auf Augenhöhe mit den Erwachsenen; extrem klein zusammenfaltbar; praktische Funktionalität in zeitgemäßem Design.

- 1 HOCHWERTIGER, WEICHER BEZUG; INTEGRIERTES GURTSYSTEM
- 2 LEICHTER, KIPPSTABILER ALURAHMEN MIT 4-FACH IN DER HÖHE VERSTELLBAREN BEINEN
- 3 ZENTRALES DREHGELENK, EINFACH AUF- UND ZUFALTBAR



// DESIGN WHITE / PEPPER
SP01154



// DESIGN WHITE / MOCCA
SP01153



// DESIGN BROWN / DARK NIGHT
SP01150



// DESIGN BLACK / SAHARA
SP01155



1



2



3

TESTS + AWARDS:

71



LIMA

Der Reisehochstuhl lässt sich schnell und einfach an jedem Stuhl befestigen; leicht und kompakt, ideal zum Mitnehmen.

- 1 LEICHT ABNEHMBARES TABLETT
- 2 ELOXIERTER ALURAHMEN, EINFACH ZUSAMMENKLAPPBAR
- 3 HOCHWERTIGER BEZUG, BESONDERS WEICH GEPOLSTERT UND WASCHBAR



// DESIGN DARK NIGHT
LI01150



// DESIGN MOCCA
LI01153



// DESIGN PEPPER
LI01154



// DESIGN SAHARA
LI01155



1



2



3

TESTS + AWARDS:

73



RIO

Die komfortable Babywippe zeichnet sich aus durch ihr elegantes Design und den interessanten Materialmix; einfach kompakt zusammenklappbar.

- 1 ELEGANTE SCHAUKELKURVE AUS FORMHOLZ
- 2 KOMPAKT ZUSAMMENFALTBAR, LEICHT ZU TRANSPORTIEREN UND ZU VERSTAUEN
- 3 INTEGRIERTER SITZVERKLEINERER UND GÜRTSYSTEM FÜR DEN SICHEREN HALT DES KINDES



// DESIGN DARK NIGHT
RIO1150



// DESIGN MOCCA
RIO1153



// DESIGN PEPPER
RIO1154



// DESIGN SAHARA
RIO1155

3 + AWARDS:



// REISELÖFFEL TWIST
TW00003

TWIST

Der Reiselöffel ist in seinem Griff hygienisch geschützt; einfach zusammenzustecken und nach Gebrauch wieder sauber im Griff zu verstauen.

- ✗ HANDLICH UND HYGIENISCH
- ✗ ERGONOMISCHES DESIGN ERLEICHTERT DAS FÜTTERN
- ✗ 2 LÄNGEN EINSTELLBAR
- ✗ SPÜLMASCHINENGEEIGNET



// DESIGN GREEN



// DESIGN RED



// DESIGN ORANGE



// DESIGN BLUE



// DESIGN WHITE



KINDERHOCHSTUHL SPIN

- 1 // Zentrales Drehgelenk, dadurch schnell auf- und zufaltbar
- 2 // Leichter, kippstabiler Aluminiumrahmen
- 3 // Beine 4-fach höhenverstellbar
- 4 // Sitzfläche und Rückenlehne aus pflegeleichtem Kunststoff
- 5 // Extrahohe Rückenlehne
- 6 // Integriertes Tablett (abnehmbar und in Rückenlehne verstaubar)
- 7 // Integriertes Gurtsystem
- 8 // Ausklappbare Fußstütze
- 9 // Hochwertiger Bezug, besonders weich gepolstert und waschbar (ohne Abb.)

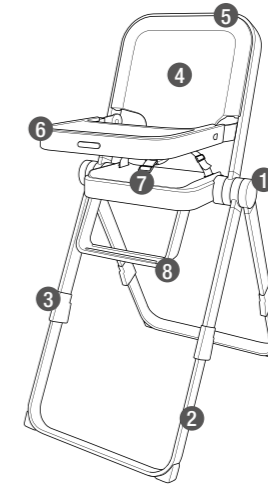

// Maße: L 62 – 71 x B 51 x H 90 – 106 cm
// Gewicht: 5,9 kg

XXS

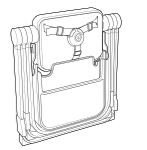

// Kompaktester Hochstuhl der Welt.
Faltmaß:
L 52 x B 8 x H 59 cm

REISEHOCHSTUHL LIMA

- 1 // Schnelle und einfache Befestigung an jedem Stuhl
- 2 // Gurtsystem zur Sicherung des Kindes
- 3 // Sitzfläche aus Formholz
- 4 // Eloxierte Aluminiumrohre
- 5 // Leicht abnehmbares Tablett (ohne Abb.)
- 6 // Hochwertiger Bezug, besonders weich gepolstert und waschbar
- 7 // Einfach zusammenklappbar und damit leicht zu transportieren

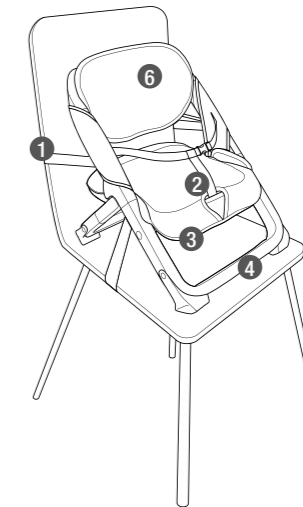

// Maße: L 45 x B 31 x H 37 cm // Gewicht: 2,3 kg

XXS



// Extrem kleines Faltmaß:
L 48 x B 31 x
H 12 cm

BABYWIPPE RIO

- 1 // Formholzschaukelkurve
- 2 // Eloxierte Aluminiumrohre
- 3 // Integrierter Arretierkeil zur Feststellung der Wippfunktion
- 4 // Sitz- und Liegeneigung 4-fach verstellbar
- 5 // Gurtsystem für den sicheren Halt des Kindes
- 6 // Integrierter Sitzverkleinerer (herausnehmbar), besonders weich und komfortabel
- 7 // Hochwertiger Bezug, besonders weich gepolstert und waschbar
- 8 // Tragegurte für bequemes Transportieren (ohne Abb.)



// Maße: L 76 x B 49 x H 66 cm // Gewicht: 4,1 kg

XXS

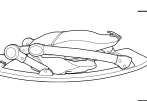

// Einfach auf- und zufaltbar und damit leicht zu verstauen.
Faltmaß: L 73 x
B 49 x H 20 cm