

# CONCORD RIO

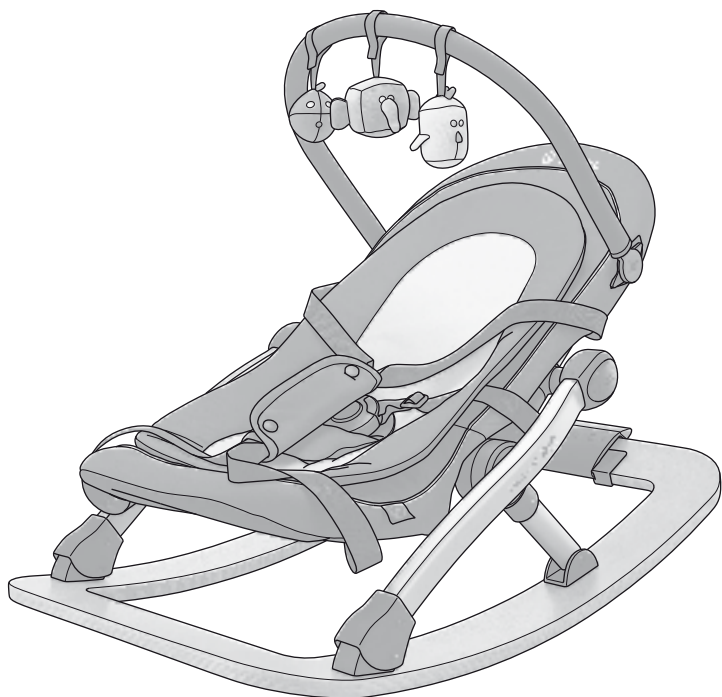

DEUTSCH	01
ENGLISH	11
FRANÇAIS	21
ESPAÑOL	31
ITALIANO	41
PORTUGUÊS	51
NEDERLANDS	61
NORSK	71
DANSK	81
SUOMI	91



**Norm** DIN EN 12790:2002  
**standard** DIN EN 12790:2002  
**norme** DIN EN 12790:2002  
**norma** DIN EN 12790:2002  
**szabvány** DIN EN 12790:2002



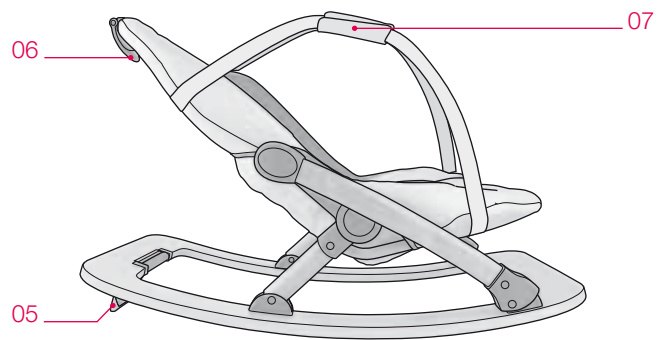
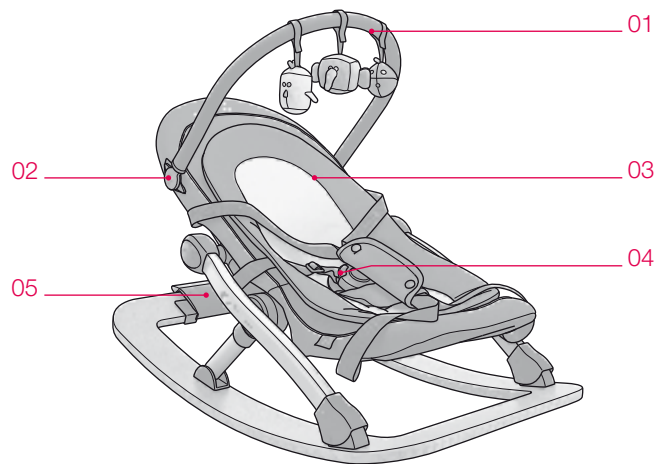

## **\_ DEUTSCH**

VIELEN DANK!	1
ÜBERSICHT	2
HINWEISE	3
AUF- UND ZUFALTEN DES CONCORD RIO	4
EINSTELLEN DER RÜCKENLEHNE	5
ARRETIEREN DES CONCORD RIO	5
VERWENDUNG DES GURTSYSTEMS	6
VERWENDUNG DES SITZVERKLEINERERS	7
VERWENDUNG DER TRAGEGURTE	7
VERWENDUNG DES SPIELBÜGELS	8
REINIGEN DES BEZUGES	9
GARANTIE	10

## **\_ VIELEN DANK!**

Schön, dass Sie sich für ein CONCORD Qualitätsprodukt entschieden haben. Sie werden von der Vielseitigkeit und Sicherheit dieses Produktes überzeugt sein.

Wir wünschen Ihnen viel Spaß bei der Benutzung Ihres neuen CONCORD RIO.

## \_ ÜBERSICHT

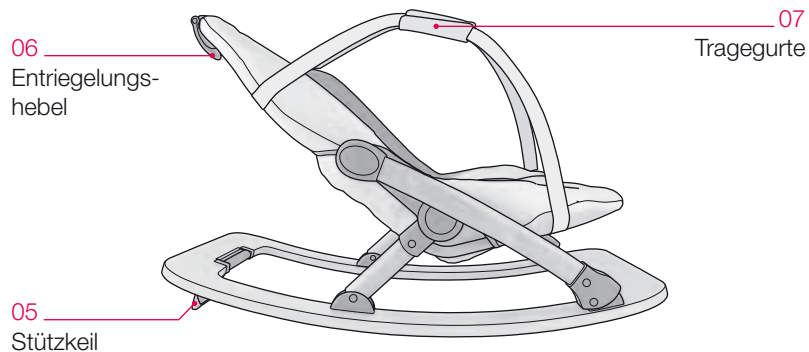
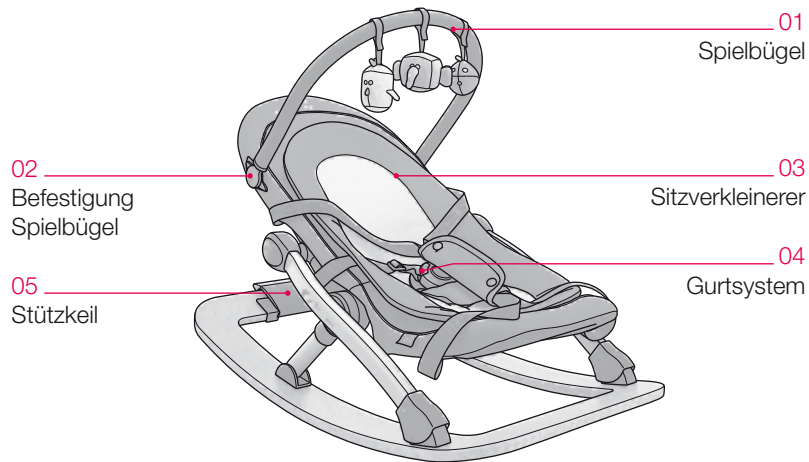

## \_ HINWEISE

### ACHTUNG!

- Lesen Sie die Bedienungsanleitung vor der Benutzung des CONCORD RIO aufmerksam durch und bewahren Sie sie unbedingt zum späteren Nachlesen auf.

### ACHTUNG!

- Lassen Sie ein Kind nie unbeaufsichtigt im CONCORD RIO sitzen oder liegen.
- Die Benutzung des CONCORD RIO wird nicht empfohlen für Kinder, die aus eigener Kraft sitzen können.
- Die Benutzung des CONCORD RIO wird nicht empfohlen für Kinder über 6 Monate und/oder einem Körpergewicht von über 9 kg.
- Es ist gefährlich den CONCORD RIO auf erhöhte Flächen zu stellen (wie z.B. Stufen, Möbel, etc.).
- Lassen Sie nie ein Kind unangeschnallt im CONCORD RIO sitzen oder liegen. Benutzen Sie immer das Rückhaltesystem.
- Lassen Sie immer nur ein Kind im CONCORD RIO sitzen oder liegen.
- Dieses Produkt ist nicht als Schlafplatz vorgesehen. Wenn Ihr Kind schlafen muss, sollte es in eine geeignete Wiege oder ein Bett gelegt werden.
- Verstellen Sie die Position der Rückenlehne nur, wenn kein Kind im CONCORD RIO sitzt oder liegt.

Sollten Sie die hier beschriebenen Hinweise nicht befolgen, kann das die Sicherheit des Kindes beeinträchtigen!

## \_ AUF- UND ZUFALTEN DES CONCORD RIO

Um den CONCORD RIO aufzufalten, ziehen Sie den Entriegelungshebel (06) an der Rückseite der Rückenlehne. Ziehen Sie jetzt die Rückenlehne soweit nach hinten, bis sie in der gewünschten Position einrastet.

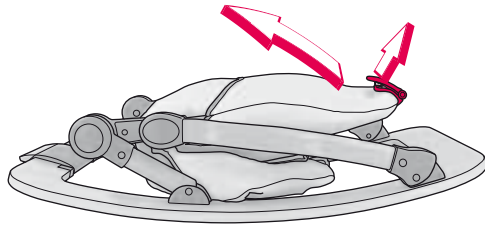

Um den CONCORD RIO zusammenzufalten, ziehen Sie den Entriegelungshebel (06) an der Rückseite der Rückenlehne. Schieben Sie die Rückenlehne soweit nach vorne, bis der CONCORD RIO flach zusammengeklappt ist.

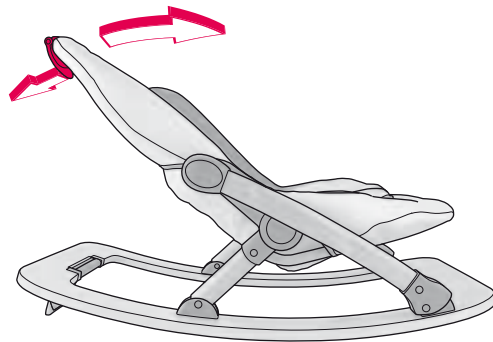

## \_ EINSTELLEN DER RÜCKENLEHNE

Die Rückenlehne des CONCORD RIO kann in drei Positionen arretiert werden. Ziehen Sie hierzu den Entriegelungshebel (06) an der Rückseite der Rückenlehne. Bewegen Sie dann die Rückenlehne in die gewünschte Position und lassen Sie sie einrasten.

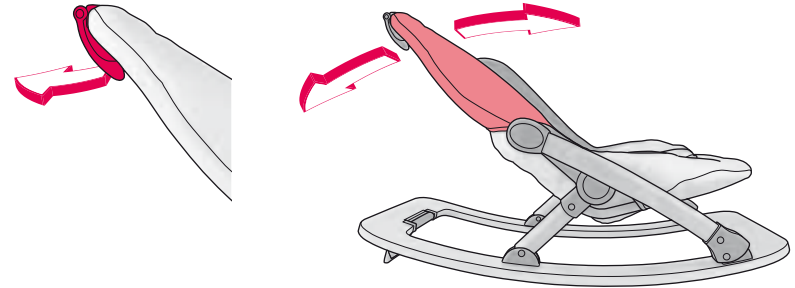

## \_ ARRETIEREN DES CONCORD RIO

Um den CONCORD RIO insgesamt zu arretieren, d.h. das Wippen zu verhindern, drehen Sie den Stützkeil (05) am Holzrahmen der Wippe nach unten.

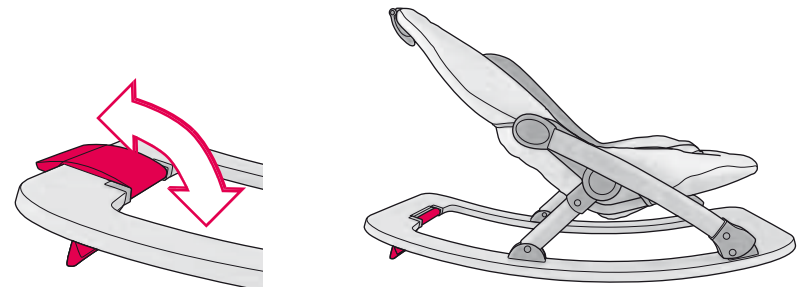

## \_ VERWENDUNG DES GURTSYSTEMS

Führen Sie den Mittelgurt (B) mit dem Gurtschloss zwischen den Beinen des Kindes hindurch. Stecken Sie anschliessend die Gurtschloss-Adapter des Beckengurts (A) von oben in die entsprechenden Aufnahmen des Gurtschlosses und lassen Sie diese hörbar einrasten.

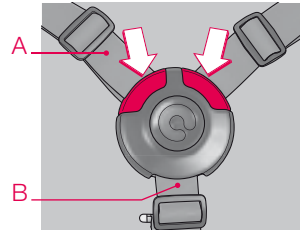

Zum Öffnen des Gurtsystems (04) drücken Sie den Knopf in der Mitte des Gurtschlosses, bis die Gurtschloss-Adapter herauspringen. Achten Sie darauf, dass Ihr Kind immer angeschnallt ist, wenn es im CONCORD RIO sitzt.

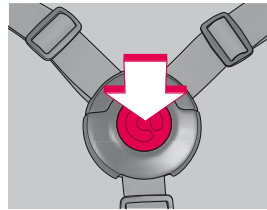

Stellen Sie die Gurte so ein, dass sie straff und eng am Kind anliegen. Um die Gurtlänge zu verstellen, verschieben Sie die Gurtschnallen nach oben oder unten. Achten Sie darauf, dass die Gurte nicht verdreht sind.

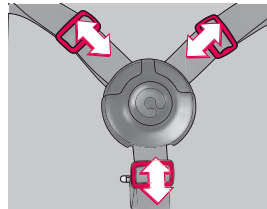

Auf der Rückseite des Gurtschlosses befindet sich die Kindersicherung. Diese kann durch Drehen aktiviert und deaktiviert werden. Die aktivierte Kindersicherung blockiert den Öffnungsmechanismus des Gurtschlosses.

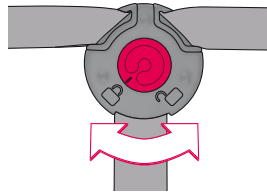

## WARNUNG!

Verwenden Sie die Beckengurte immer in Verbindung mit dem Mittelgurt.

## \_ VERWENDUNG DES SITZVERKLEINERERS

Für sehr kleine Kinder ist der CONCORD RIO mit einem Sitzverkleinerer (03) ausgestattet. Dieses weich gepolsterte Bezugselement wird in die Sitzmulde des CONCORD RIO eingelegt. Danach führen Sie den Mittelgurt mit dem Gurtschloss durch die dafür vorgesehene Öffnung des Sitzverkleinerers.



## \_ VERWENDUNG DER TRAGEGURTE

Der CONCORD RIO ist mit Tragegurten (07) ausgestattet. Achten Sie darauf, den CONCORD RIO immer nur mit beiden Tragegurten (07) gleichzeitig anzuheben.

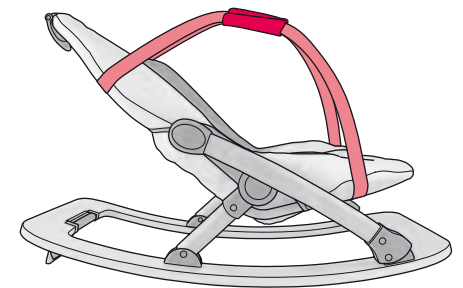

## \_ VERWENDUNG DES SPIELBÜGELS

### WARNUNG!

Spielzeug entfernen, sobald das Kind zu krabbeln beginnt, um Verletzungen zu vermeiden, die durch Umschlingen der Schnur möglich sind.

Um den Spielbügel (01) des CONCORD RIO anzubringen, führen Sie die Befestigungen des Spielbügels (02) durch die dafür vorgesehenen Öffnungen im Bezug und klipsen sie auf den Rohrahmen des CONCORD RIO.

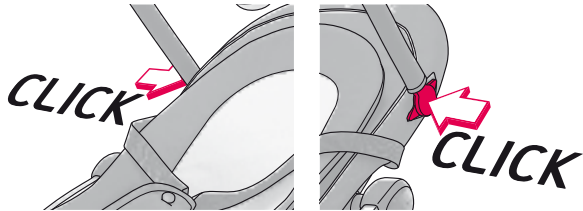

Der Spielbügel (01) des CONCORD RIO kann in verschiedenen Positionen arretiert werden. Versuchen Sie niemals die Neigung des Spielbügels gewaltsam zu verändern, dies kann zu Beschädigungen führen und die Sicherheit Ihres Kindes gefährden.

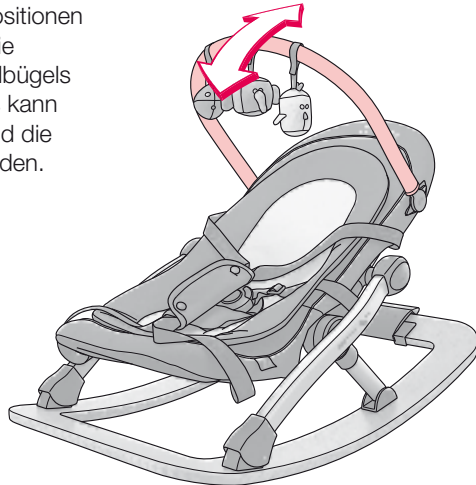

## \_ REINIGEN DES BEZUGES

Der Bezug des CONCORD RIO kann abgenommen und in der Waschmaschine gewaschen werden.

Entfernen Sie zunächst den Sitzverkleinerer (03).



Um den Bezug abzunehmen, klappen Sie den CONCORD RIO ganz zusammen. Öffnen Sie den Klettverschluss unterhalb des Entriegelungshebels (06) an der Rückseite der Rückenlehne. Danach können Sie den Bezug einfach vom Rohgestänge abziehen.

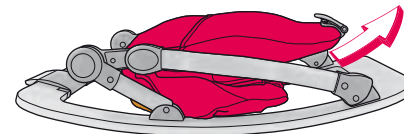

seperat waschen bei 30° - nicht bleichen, nicht bügeln, nicht chemisch reinigen, nicht im Trockner trocknen, nicht schleudern!

## **\_ GARANTIE**

Die Garantie beginnt mit dem Zeitpunkt des Erwerbs. Die Garantiedauer entspricht der jeweils im Endverbraucherland gültigen gesetzlichen Gewährleistungsfrist. Inhaltlich umfasst die Garantie Nachbesserung, Ersatzlieferung oder Minderung nach Wahl des Herstellers.

Die Garantie bezieht sich nur auf den Erstverwender. Im Falle eines Mangels kommen Garantierechte nur in Betracht, wenn der Defekt unverzüglich nach erstmaligem Auftreten dem Fachhändler angezeigt wurde. Kann der Fachhändler das Problem nicht lösen, so wird dieser das Produkt mit einer genauen Beschreibung der Beanstandung sowie einem offiziellen Kaufbeleg mit Kaufdatum an den Hersteller zurückschicken. Der Hersteller übernimmt keine Haftung für Schäden an Produkten, die nicht von ihm geliefert worden sind.

Der Garantieanspruch entfällt, wenn:

- das Produkt verändert wurde.
- das Produkt nicht komplett mit dem Kaufbeleg innerhalb von 14 Tagen nach Auftreten des Mangels zum Händler zurückgebracht wird.
- der Defekt durch eine falsche Handhabung oder Wartung oder durch anderweitiges Verschulden des Verwenders entstanden ist, insbesondere auch, wenn die Gebrauchsanweisung nicht beachtet wurde.
- Reparaturen am Produkt von Dritten ausgeführt wurden.
- der Defekt durch einen Unfall entstanden ist.
- die Seriennummer beschädigt oder entfernt wurde.

Veränderungen oder Verschlechterungen des Produkts, die durch den vertragsmäßigen Gebrauch herbeigeführt werden (Abnutzung) sind kein Garantiefall. Durch Leistungen des Herstellers im Garantiefall wird die Garantie nicht verlängert.



\_ **DEUTSCH**  
\_ **ENGLISH**  
\_ **FRANÇAIS**  
\_ **ESPAÑOL**  
\_ **ITALIANO**  
\_ **PORTUGUÊS**  
\_ **NEDERLANDS**  
\_ **NORSK**  
\_ **DANSK**  
\_ **SUOMI**

Einbau- und Bedienungsanleitung  
Instructions for attachment and use  
Directives d'installation et mode d'emploi  
Instrucciones de montaje y de uso  
Istruzioni per l'uso e il montaggio  
Manual de montagem e de utilização  
Inbouw- en bedieningshandleiding  
Bruksanvisning og monteringsveiledning  
Monterings- og betjeningsvejledning  
Kiinnitys- ja käyttöohjeet

Concord GmbH  
Industriestraße 25  
95346 Stadtsteinach  
Germany

Phone +49 (0)9225.9550-0  
Fax +49 (0)9225.9550-55  
info@concord.de

[www.concord.de](http://www.concord.de)

RI 04/0812

