

# CONCORD TRANSFORMER XT-PRO

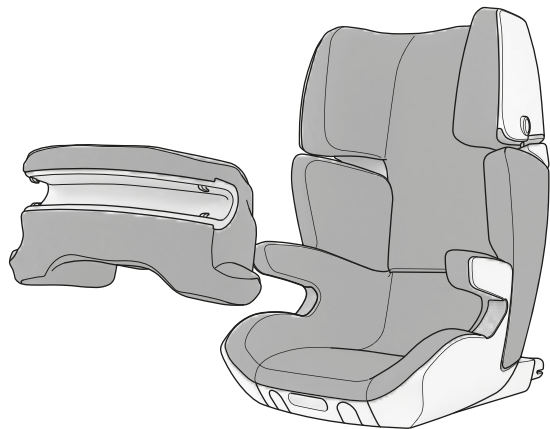

DEUTSCH	03
ENGLISH	29
FRANÇAIS	55
ESPAÑOL	81
ITALIANO	107
PORTUGUÊS	133
NEDERLANDS	159
NORSK	185
DANSK	211
SUOMI	237

**Norm** ECE R44 04  
**standard** ECE R44 04  
**norme** ECE R44 04  
**norma** ECE R44 04  
**szabvány** ECE R44 04



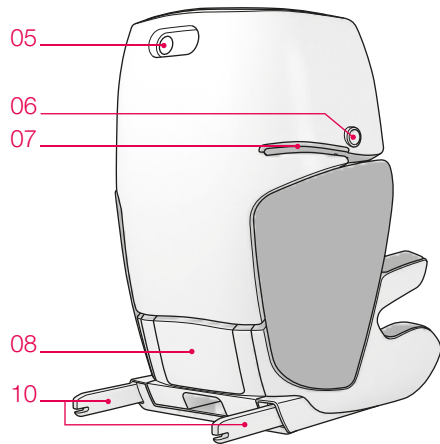
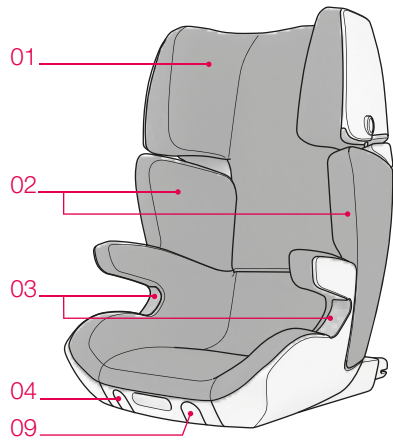

**child's weight** 9 kg - 18 kg  
**approx. age** 9 months - 4 years  
**ECE group** I



**child's weight** 15 kg - 36 kg  
**approx. age** 3 - 12 years  
**ECE groups** II / III



## **\_ FRANÇAIS**

APERÇU GÉNÉRAL	56
MERCI BEAUCOUP !	58
REMARQUE	58
UTILISATION DU CONCORD TRANSFORMER XT-PRO	62
MONTAGE DU CONCORD TRANSFORMER	63
MONTAGE DU CONCORD TRANSFORMER AVEC TWINFIX	64
DEMONTAGE DU CONCORD TRANSFORMER AVEC TWINFIX	66
VEHICULES COMPATIBLES TWINFIX	67
UTILISATION DU CONCORD PROTECTOR (DE 9 À 18 KG)	68
CONSEILS D'ENTRETIEN CONCORD PROTECTOR	71
HARNACHAGE DE L'ENFANT AVEC LA CEINTURE TROIS POINTS (DE 15 À 36 KG)	72
UTILISATION DU DISPOSITIF DE REGLAGE DE L'INCLINAISON	75
CONSEILS D'ENTRETIEN	76
GENERALITES	78
ACCESSOIRES D'ORIGINE CONCORD	79
GARANTIE	79

## \_ APERÇU GÉNÉRAL

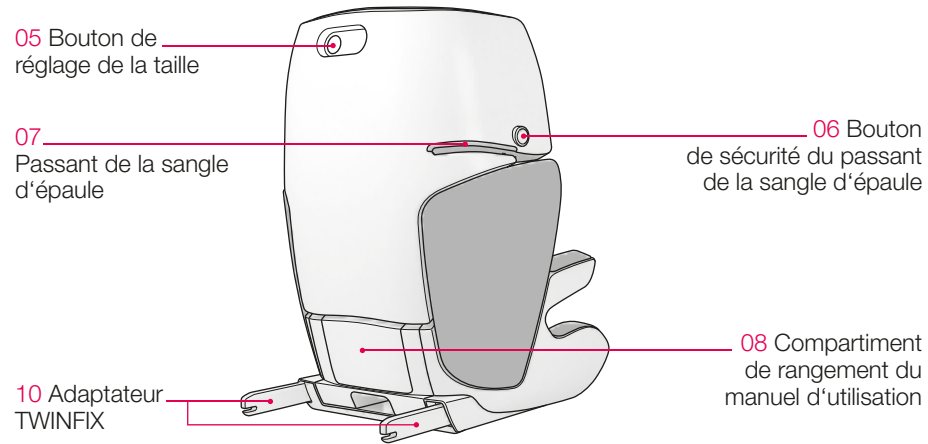
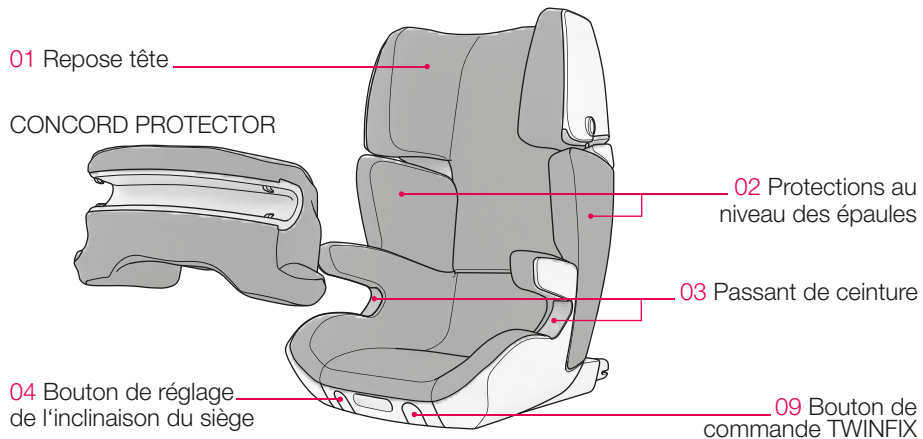

## **\_ MERCI BEAUCOUP !**

Nous vous félicitons d'avoir choisi un produit de qualité Concord. Vous serez conquis par les nombreuses qualités et la sécurité de ce produit. Nous espérons que votre nouveau CONCORD TRANSFORMER XT-PRO vous donnera entière satisfaction.

## **\_ REMARQUE**

### **AVERTISSEMENT!**

- Lisez attentivement le manuel d'utilisation avant d'utiliser le CONCORD TRANSFORMER XT-PRO et conservez-le soigneusement pour pouvoir le consulter ultérieurement. La sécurité de l'enfant n'est pas assurée en cas de non respect des consignes indiquées. Veuillez suivre les instructions figurant dans le manuel d'utilisation de votre véhicule.

### **AVERTISSEMENT!**

- Ne jamais laisser votre enfant sans surveillance.
- Les enfants peuvent avoir des objets (tels que des jouets) dans leurs poches de veste ou de pantalon ou peuvent avoir des vêtements avec des éléments durs (tels qu'une boucle de ceinture). Veillez à ce que ces objets ne passent pas entre l'enfant et la ceinture de sécurité, en raison des risques de blessures en cas d'accident. Ces risques concernent également les adultes !
- Bien entendu les enfants sont souvent très vifs. Vous devez donc expliquer aux enfants l'importance de rester toujours bien attachés. Ainsi, il va de soi que le trajet des sangles ne doit pas être modifié et que la fermeture ne doit pas être ouverte.
- Il n'est possible d'assurer une sécurité optimale de votre enfant qu'à condition de vous conformer aux instructions de montage et d'utilisation du dispositif de sécurité.
- Les courroies du harnais du système doivent être tendues et disposées sans torsion de manière à ne pas être endommagées.
- Protégez les parties du CONCORD TRANSFORMER XT-PRO non recouvertes de tissu des rayons directs du soleil afin d'éviter que l'enfant ne se brûle.
- Le système de retenue de l'enfant ne doit pas être endommagé ou coincé par des objets non fixés se trouvant à l'intérieur du véhicule ou par les portes.
- Ne modifiez pas le CONCORD TRANSFORMER XT-PRO, car vous risqueriez de mettre votre enfant en danger.

- Après un accident, remplacez le CONCORD TRANSFORMER XT-PRO ou envoyez-le au fabricant accompagné d'un compte-rendu de l'accident.
- Informez votre passager sur les gestes nécessaires pour extraire l'enfant du véhicule en cas d'accident ou de danger.
- Ne laissez jamais l'enfant sans surveillance dans le siège auto, qu'il y soit attaché ou non.
- Afin de réduire les risques de blessures en cas d'accident, fixez les bagages et autres objets.
- Le manuel d'utilisation doit toujours accompagner le siège-auto enfant.
- L'utilisation d'accessoires et de pièces autres que les pièces d'origine n'est pas autorisée et entraîne l'annulation de la garantie et de la responsabilité du constructeur.  
Cette disposition ne concerne pas les accessoires spéciaux de CONCORD.
- Compatible avec les véhicules à ceinture trois points contrôlés en référence à la réglementation ECE 16 ou à une norme équivalente.

Le CONCORD TRANSFORMER XT-PRO a une durée d'utilisation très importante. Par conséquent, il est parfaitement normal que les revêtements de siège et les autres pièces d'usure présentent une usure variable en fonction de leur durée et intensité d'utilisation et qu'il soit nécessaire de les remplacer.

De ce fait, il n'est pas possible de garantir une durée générique de maintien en état supérieure à une période de garantie de 6 mois. Pour tous vos besoins de pièces de remplacement, veuillez vous adresser à votre boutique d'articles pour bébés et enfants, aux rayons spécialisés des magasins, aux boutiques d'accessoires auto ou aux boutiques de vente par correspondance. Vous y trouverez la gamme d'accessoires complète pour sièges-auto enfants CONCORD.

Le dispositif de fermeture de la ceinture auto ne doit pas recouvrir le bord du passant de ceinture. N'hésitez pas à contacter la société CONCORD pour toute demande de précision ou en cas de doute.

Les sangles doivent uniquement passer par les positions et les points de contact du siège indiqués dans le manuel d'utilisation. Aucune autre disposition des sangles n'est permise.

Si la place utilisée pour dispose d'un airbag frontal, nous vous recommandons reculer au maximum le siège. Par ailleurs, suivez les instructions du manuel d'utilisation pour les véhicules équipés d'airbags frontaux et latéraux. La sangle d'épaule/diagonale doit passer du support véhicule vers l'avant jusqu'au passant de la sangle d'épaule (07). Corrigez si besoin la position du siège du véhicule.

## \_ UTILISATION DU CONCORD TRANSFORMER XT-PRO

Vous avez choisi un siège CONCORD TRANSFORMER XT-PRO pour la sécurité de votre enfant. Ce produit est fabriqué dans le respect de contrôles qualité approfondis. Un fonctionnement optimal de ses dispositifs de sécurité ne peut être garanti que s'il est utilisé conformément aux consignes d'utilisation.

Le revêtement est un constituant essentiel du siège dont il contribue à garantir l'efficacité. Le siège doit par conséquent uniquement être utilisé avec le revêtement d'origine.

Il est donc essentiel de respecter les instructions de montage et d'utilisation.

Le siège est utilisable à n'importe quelle place du véhicule équipée d'une ceinture trois points. Compte tenu des statistiques des accidents, nous recommandons de placer le siège derrière le passager avant.

## \_ MONTAGE DU CONCORD TRANSFORMER

Orientez le CONCORD TRANSFORMER dans le sens de la marche sur le siège ou la banquette.

Posez le CONCORD TRANSFORMER le plus à plat sur le siège. Dans les véhicules équipés en série de repose tête, vous pouvez améliorer l'assise en réglant ou en démontant le repose tête.

Attention à repositionner correctement le repose tête du véhicule lorsqu'un adulte doit prendre place.



Le CONCORD TRANSFORMER doit, même sans enfant, toujours être sécurisé avec la ceinture du véhicule. Dans le cas contraire, les occupants risquent d'être blessés durant le trajet ou en cas d'accident.

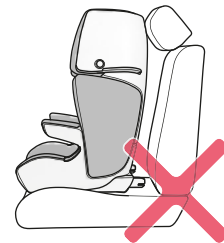

## \_ MONTAGE DU CONCORD TRANSFORMER AVEC TWINFIX

Avancez le bouton de commande TWINFIX (09) jusqu'à ce que l'adaptateur TWINFIX (10) soit entièrement sorti à l'arrière du siège enfant.

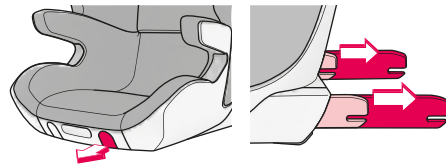

Placez le CONCORD TRANSFORMER dans le sens de la marche sur le siège auto ou la banquette équipée de supports ISOFIX.

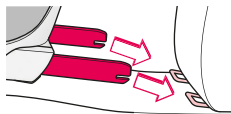

Reculer le siège auto enfant sur les supports ISOFIX jusqu'à ce que les deux adaptateurs TWINFIX (10) s'encliquètent de manière audible dans les mécanismes de fermeture et que les voyants de sécurité des deux adaptateurs soient allumés en vert.

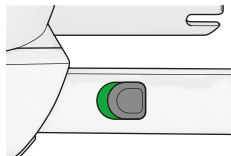

Maintenez le bouton de commande TWINFIX (09) tiré et reculez le CONCORD TRANSFORMER jusqu'à ce qu'il soit placé tout contre le dossier du siège auto. Relâchez le bouton de commande TWINFIX (09) une fois le siège convenablement positionné.

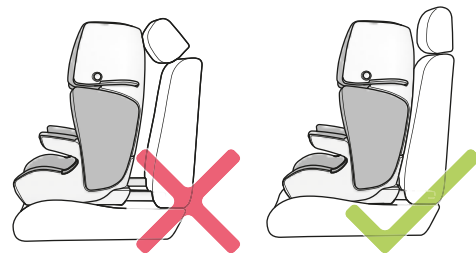

Dans les véhicules équipés en série de repose tête, vous pouvez améliorer l'assise en réglant ou en démontant le repose tête. Attention à repositionner correctement le repose tête du véhicule lorsqu'un adulte doit prendre place.

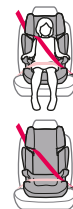

### ATTENTION !

- TWINFIX est un système de fixation supplémentaire pour stabiliser le CONCORD TRANSFORMER et ne remplace pas la sécurisation avec la ceinture du véhicule.
- Les enfants et le siège sans enfant doivent toujours être sécurisés avec la ceinture de sécurité à 3 points du véhicule.



## \_ DEMONTAGE DU CONCORD TRANSFORMER AVEC TWINFIX

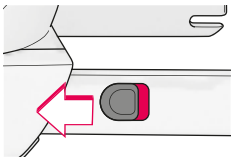

Pour démonter le CONCORD TRANSFORMER, tirez le bouton de commande TWINFIX (09) vers l'avant et avancez le siège à fond.

Tirez ensuite les boutons de sécurité sur les côtés extérieurs de l'adaptateur TWINFIX (10) jusqu'à ce que les voyants de sécurité soient allumés en rouge. Dégagez ensuite le siège des supports ISOFIX d'un mouvement vers l'avant.

Posez le siège avec le dossier sur une surface plane. Tirez le bouton de commande TWINFIX (09) puis abaissez le siège au niveau de l'assise jusqu'à ce que l'adaptateur TWINFIX (10) soit rentré à fond. Attention à éviter d'endommager la surface en choisissant une surface propre, lisse et le moins dur possible.

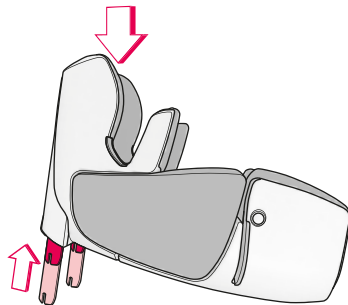

## \_ VEHICULES COMPATIBLES TWINFIX

Le CONCORD TRANSFORMER équipé du système CONCORD TWINFIX a été homologué pour une utilisation „semi-universelle“ ; il est conçu pour être monté sur les sièges de certains véhicules.

Vous trouverez dans la brochure „CAR FITTING LIST“ une présentation actuelle à la date de la production de votre siège des véhicules et des sièges auto compatibles avec le système CONCORD TWINFIX.

Pour une présentation actualisée, reportez-vous sur [www.concord.de](http://www.concord.de).

## \_ UTILISATION DU CONCORD PROTECTOR (DE 9 À 18 KG)

P1 Crochets de sécurité

P2 Passant de la sangle

P3 Stabilisateurs

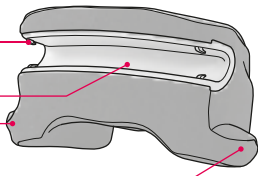

### AVERTISSEMENT !

- Le CONCORD PROTECTOR ne peut être utilisé qu'associé au CONCORD TRANSFORMER XT-PRO.
- A partir de 4 ans environ ou d'un poids de 15 kg, le CONCORD TRANSFORMER peut être utilisé sans CONCORD PROTECTOR.

Installez le CONCORD TRANSFORMER sur le siège auto, comme décrit dans le manuel d'utilisation.

Positionnez votre enfant bien calé au fond de l'assise du CONCORD TRANSFORMER.

Placez le CONCORD PROTECTOR sur le CONCORD TRANSFORMER de sorte que les stabilisateurs (P3) soient alignés avec les passants des sangles (03) du CONCORD TRANSFORMER.

Reculez le corps de retenue jusqu'à ce que les stabilisateurs (P3) reposent sur les zones rouges des passants des sangles.

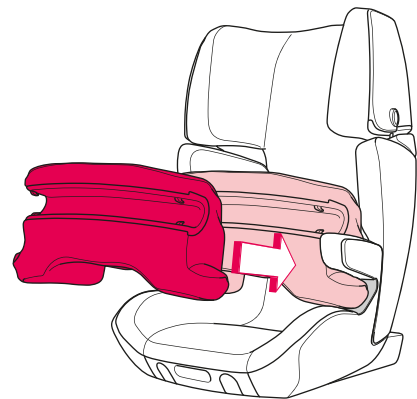

### AVERTISSEMENT !

- Veillez à ce que les stabilisateurs (P3) soient correctement positionnés dans les passants des sangles du CONCORD TRANSFORMER !
- Le CONCORD PROTECTOR ne doit pas être incliné, penché ou mal monté !

Faites passer la ceinture trois points devant le CONCORD PROTECTOR vers la boucle et attachez-la comme pour un adulte. (Vous devez entendre un clic nettement audible.)

Positionnez alors les sangles.

Faites passer la ceinture et les sangles diagonales dans les passants (P2), des deux côtés. Faites passer les sangles dans les crochets de sécurité (P1).

La sangle diagonale passe sur le bord avant du protecteur latéral et la ceinture sur les accoudoirs du CONCORD TRANSFORMER.

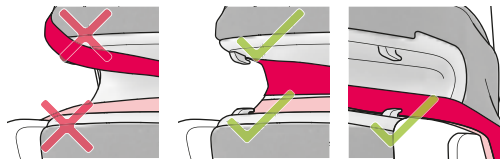

Aucune autre disposition des sangles n'est permise.

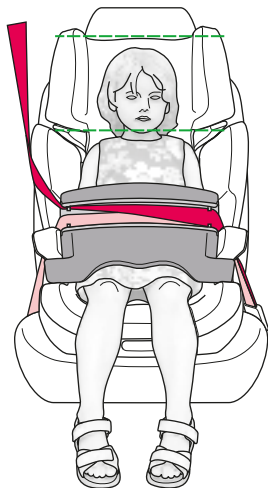

## AVERTISSEMENT !

- Les sangles doivent passer en toute sécurité derrière les crochets de sécurité (P1) !
- Le CONCORD TRANSFORMER doit être adapté à la taille de l'enfant lorsque vous utilisez le CONCORD PROTECTOR !
- Tendez tout d'abord la ceinture, puis la sangle diagonale.
- Veillez à ce que les sangles soient correctement positionnées et ne soient pas tordues.

## \_ CONSEILS D'ENTRETIEN CONCORD PROTECTOR

La housse peut être retirée pour le lavage.

Laissez la housse sécher avant de la remettre en place !

Pour remettre la housse en place, faites-la glisser sur le CONCORD PROTECTOR et introduisez les fixations dans la goulotte périphérique prévue à cet effet sur le passant de la sangle (P2).

- Le tissu de la housse peut se décolorer légèrement sous l'action de l'humidité, en particulier au lavage.
- N'utilisez pas de solvant !



## \_ HARNACHAGE DE L'ENFANT AVEC LA CEINTURE TROIS POINTS (DE 15 À 36 KG)

Positionnez votre enfant bien calé au fond du siège. Passez la ceinture trois points devant l'enfant jusqu'au dispositif de fermeture et attachez-la comme pour un adulte. (Vous devez entendre clairement un clic).

Positionnez ensuite les courroies du harnais. Passez le passant de ceinture des deux côtés et la sangle diagonale côté fermeture dans le passant de la ceinture (03). Passez ensuite la sangle diagonale dans le passant de la sangle d'épaule (07) prévu à cet effet.

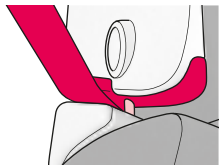

Vérifiez que la sangle est bien entrée à l'intérieur du crochet de sécurité.

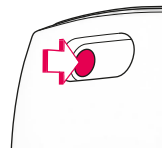

Vous pouvez ajuster le CONCORD TRANSFORMER à la taille de l'enfant en abaissant légèrement la tête (01). Actionnez ensuite le bouton de réglage de la taille (05) situé à l'arrière du dossier et réglez la tête (01) à

la position voulue tout en maintenant le bouton (05) enfoncé.

Le CONCORD TRANSFORMER peut être ajusté progressivement à la taille de l'enfant; une fois la bonne position trouvée, bloquez le bouton (05).



Le passant de la sangle d'épaule (07) doit être positionné un peu plus haut que le bord supérieur de l'épaule. La sangle d'épaule doit par ailleurs passer au milieu entre le cou et le bord extérieur de l'épaule.

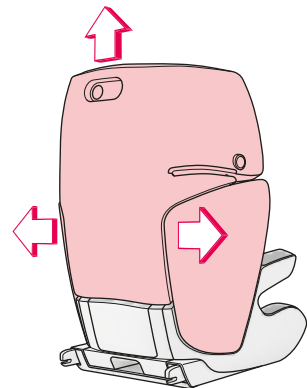

Tendez la sangle de manière à ajuster la ceinture et la sangle diagonale en veillant à ne pas torsionner les sangles. La ceinture doit passer le plus bas possible. Si votre véhicule est équipé d'un dispositif de réglage de la hauteur de la ceinture, réglez-le en hauteur.

Lorsque vous descendez de voiture, il suffit d'ouvrir le dispositif de fermeture et de passer la sangle devant l'enfant. Pour dégager la sangle d'épaule du passant, actionnez le bouton du passant de la sangle d'épaule (06) et tirez sur la sangle pour la faire sortir.

Attention à toujours positionner correctement les sangles les fois suivantes. Si vous avez un doute concernant le montage, adressez-vous à CONCORD pour plus de sécurité. Les sangles doivent passer par les passants du siège marqués en rouge. Ne pas utiliser les autres passants de sangle.

## \_ UTILISATION DU DISPOSITIF DE REGLAGE DE L'INCLINAISON

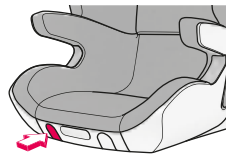

Pour utiliser le dispositif du réglage de l'inclinaison du CONCORD TRANSFORMER, actionnez le bouton de réglage de l'inclinaison du siège (04) sur le bord avant du siège.

Maintenez le bouton enfoncé et réglez le siège à la position choisie.

L'inclinaison du CONCORD TRANSFORMER est ajustée progressivement. Une fois la bonne position trouvée, relâchez le bouton de réglage de l'inclinaison du siège (04).

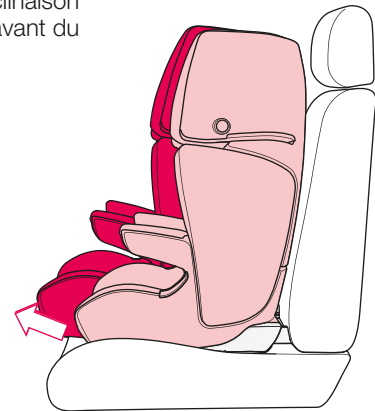

## \_ CONSEILS D'ENTRETIEN

L'habillage peut être retiré pour le lavage.  
Pour ce faire, remontez la tête (01) tout en haut.  
Pour retirer l'habillage, tirez-le droit hors de sa fixation.  
Commencez par enlever la tête (01) et continuez  
par le siège et finissez par les protecteurs au niveau  
des épaules (02).

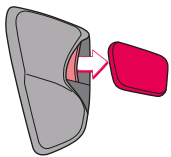

Avant le nettoyage, retirez les  
éléments en polystyrène expansé  
des housses au niveau des épaules  
(02).

- Le tissu de l'habillage peut se décolorer légèrement sous l'action de l'humidité, en particulier au lavage.
- Ne pas utiliser de solvant !

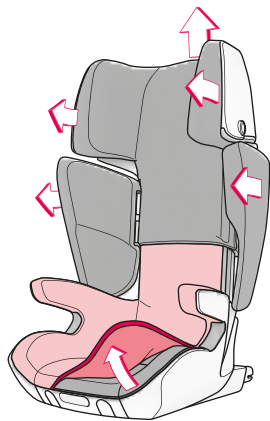

Pour remettre l'habillage en place, commencez par le siège. Tirez e ensuite l'habillage sur la plaque du dossier. Descendez ensuite sous les passants de ceinture (03) et introduisez les fixations dans la goulotte périphérique prévue à cet effet.

Positionnez ensuite l'habillage de la tête (01) et des protecteurs au niveau des épaules (02).

Placez l'élément en polystyrène expansé correspondant dans la poche marquée, sur la face intérieure de la housse, au niveau des épaules (02). Tirez ensuite les housses sur les protections, au niveau des épaules (02).

Les housses et éléments en polystyrène expansé ne doivent pas être intervertis !

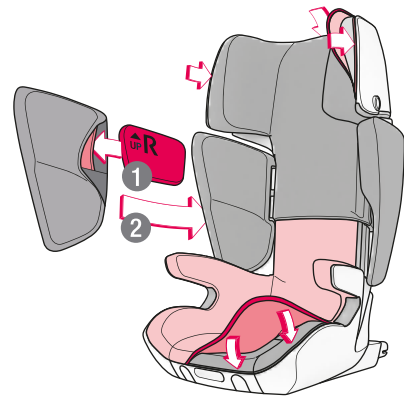

## \_ GÉNÉRALITÉS

- Ce produit est un dispositif de maintien d'enfant „Universel“. Il est homologué conformément à la réglementation ECE 44, série modificative 04, pour une utilisation générale dans les véhicules et est adapté à la plupart des sièges auto, hormis quelques exceptions.
- Ce dispositif de maintien d'enfant groupes ECE I, II et III convient pour les enfants d'env. 9 mois à 12 ans, pour un poids compris entre 9 et 36 kg.
- Le dispositif est supposé convenir aux véhicules pour lesquels le constructeur précise, dans le manuel du véhicule correspondant, que le véhicule est aménagé pour permettre le montage d'un dispositif de maintien d'enfant de type „Universel“ adapté au groupe d'âge correspondant.
- Ce dispositif de maintien a été homologué dans la classe „Universel“ à l'issue de contrôles plus stricts que ceux appliqués aux versions antérieures ne bénéficiant pas de cette mention.
- Pour toute demande de précision, veuillez vous adresser au fabricant du dispositif de maintien d'enfant ou à votre revendeur.
- Ce produit convient uniquement pour les véhicules à ceinture trois points contrôlés et homologués conformément à la réglementation ECE num. 16 ou par une norme équivalente.

## \_ ACCESSOIRES D'ORIGINE CONCORD

Pour obtenir des renseignements au sujet des accessoires d'origine Concord, veuillez vous adresser à votre commerçant ou contacter directement Concord.

Concord GmbH  
Industriestraße 25  
95346 Stadtsteinach  
Germany

Phone +49 (0)9225.9550-0  
Fax +49 (0)9225.9550-55

info@concord.de  
www.concord.de

## \_ GARANTIE

La garantie prend effet à dater de l'achat. La durée de la garantie correspond à celle prévue par la loi dans le pays où la marchandise a été achetée. La garantie s'étend pour ses conditions de fond à la réparation, au remplacement ou à la diminution du prix de la marchandise concernée, au choix du fabricant.

La garantie ne s'applique qu'à l'utilisateur initial de la marchandise. En cas de défaut, toute prétention à la garantie ne pourra être prise en considération que si la défectuosité est immédiatement signalée après sa première apparition au commerçant spécialisé.

Si le commerçant n'est pas en mesure de résoudre le problème, il renverra le produit défectueux au fabricant en accompagnant son envoi d'une description détaillée de la réclamation et du bon d'achat officiel portant mention de la date d'achat. Le fabricant n'engage aucune responsabilité pour les dommages concernant les produits qu'il n'a pas livrés.

Toute prétention à la garantie ne sera pas prise en considération si

- le produit a été modifié;
- le produit n'a pas été retourné au commerçant dans son intégralité et avec bon d'achat joint dans les 14 jours suivant l'apparition du défaut;
- le défaut est dû à une manipulation ou à un entretien incorrects ou en raison de toute autre faute imputable à l'utilisateur, particulièrement s'il n'a pas tenu compte du mode d'emploi du produit;
- des tiers ont effectué des réparations sur le produit;
- le défaut est apparu à la suite d'un accident.
- le numéro de série a été endommagé ou enlevé

Les modifications ou dégradations du produit apparues dans le cadre de son utilisation contractuelle (usure) ne peuvent donner lieu à aucune prétention à la garantie.

Les prestations fournies par le fabricant dans les limites de la garantie ne donnent pas lieu à un prolongement de celle-ci.



\_ **DEUTSCH**

\_ **ENGLISH**

\_ **FRANÇAIS**

\_ **ESPAÑOL**

\_ **ITALIANO**

\_ **PORTUGUÊS**

\_ **NEDERLANDS**

\_ **NORSK**

\_ **DANSK**

\_ **SUOMI**

Einbau- und Bedienungsanleitung

Instructions for attachment and use

Directives d'installation et mode d'emploi

Instrucciones de montaje y de uso

Istruzioni per l'uso e il montaggio

Manual de montagem e de utilização

Inbouw- en bedieningshandleiding

Bruksanvisning og monteringsveiledning

Monterings- og betjeningsvejledning

Kiinnitys- ja käyttöohjeet

Concord GmbH // Industriestraße 25  
95346 Stadtsteinach // Germany

Phone +49 (0)9225.9550-0 // Fax +49 (0)9225.9550-55  
info@concord.de // www.concord.de

**TRTFP 02/0415 . IM 1794 ,01**

