

CONCORD TRANSFORMER XT

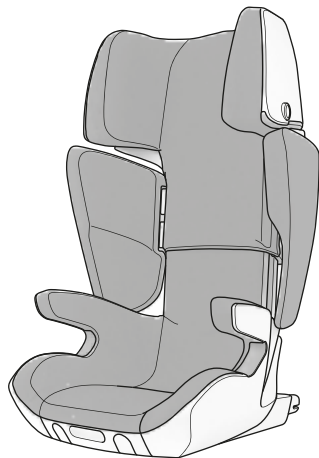

ΕΛΛΗΝΙΚΑ	03
MAGYAR	25
ČESKY	47
SLOVENSKO	69
SLOVENSKY	91
POLSKI	113
TÜRKÇE	135
157	עברית
179	العربية
РУССКИЙ	201

Kindergewicht 15 kg- 36 kg
child's weight

ca. Alter 3-12 Jahre
approx age

ECE Gruppen II und III
ECE group

Norm ECE R44 04
standard ECE R44 04
norme ECE R44 04
norma ECE R44 04
szabvány ECE R44 04



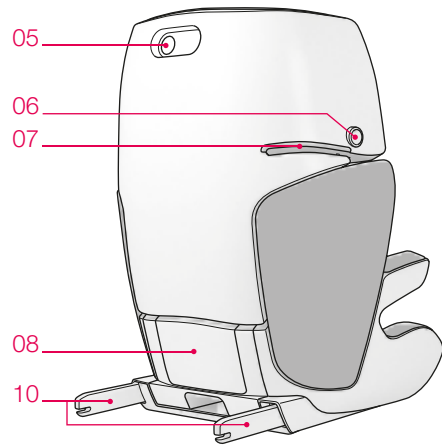
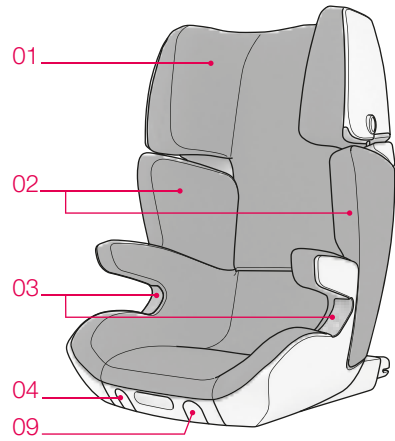

_ TÜRKÇE

GENEL BAKIŞ	136
ÇOK TEŞEKKÜR EDERİZ!	138
TALİMATLAR	138
CONCORD TRANSFORMER'İN KULLANIMI	142
CONCORD TRANSFORMER'İN MONTAJI	143
TWINFIX İLE KULLANILAN CONCORD TRANSFORMER'İN MONTAJI	144
TWINFIX İLE KULLANILAN CONCORD TRANSFORMER'İN ÇIKARILMASI	146
TWINFIX'LE UYUMLU ARAÇLAR	147
ÇOCUĞUN GÜVENLİĞİNİN ÜÇ NOKTALI EMNİYET KEMERİYLE SAĞLANMASI	148
EĞİM AYARLAMA ÖZELLİĞİNİN KULLANIMI	151
BAKIM TALİMATLARI	152
GENEL BİLGİLER	154
ORİJİNAL CONCORD AKSESUARLARI	155
GARANTİ	155

_ GENEL BAKIŞ

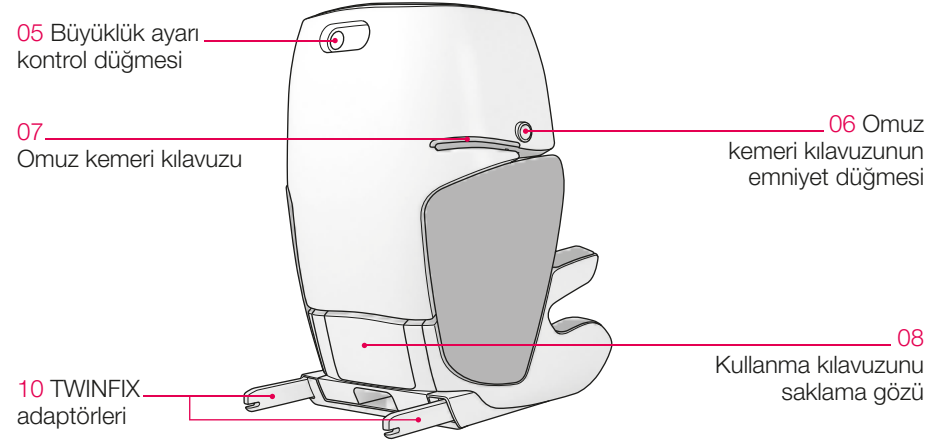
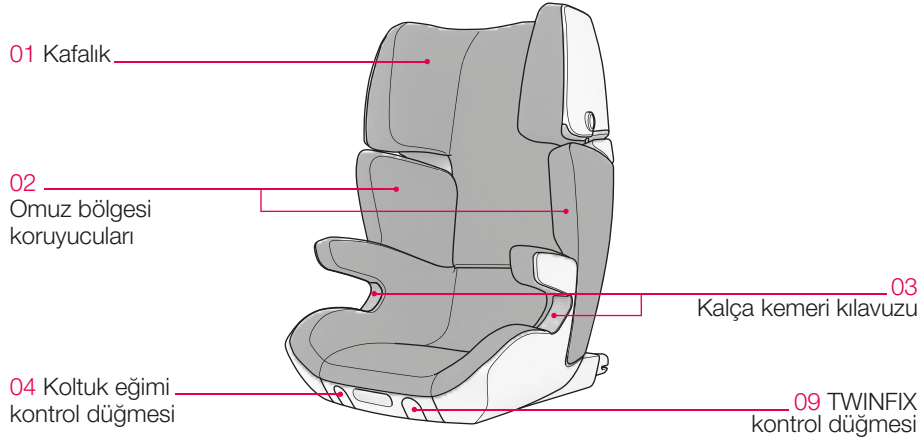

_ ÇOK TEŞEKKÜR EDERİZ!

Concord'un kaliteli ürünlerinden birini seçtiğiniz için teşekkürler.
Bu ürünün çok yönlülük ve güvenlik özelliklerinden memnun kalacaksınız.
Yeni CONCORD TRANSFORMER'inızı güle güle kullanın.

_ TALİMATLAR

DİKKAT!

- CONCORD TRANSFORMER'ı kullanmaya başlamadan önce lütfen kullanma kılavuzunu dikkatlice okuyun ve daha sonra tekrar başvurmak üzere saklayın. Eğer buradaki talimatlara uymazsanız çocuğunuzun güvenliği tehlikeye girebilir! Çocukların araca bindirilmesiyle ilgili olarak, ilgili aracın kullanım kılavuzundaki talimatlara da uyulmalıdır.

UYARI!

- Çocuğunuzu yalnız başına bırakmayın.
- Çocuklar bazen hırka ve pantolon ceplerine çeşitli nesnelere (örn. oyuncaklar) koyar veya kıyafetlerinde sert parçalar (örn. kemer tokası) bulunabilir. Bu cisimlerin çocukla emniyet kemeri arasına girmemesine dikkat edin; aksi takdirde bir kaza sırasında gereksiz yere yaralanmalara sebep olabilirler. Bu tehlike ayrıca yetişkinler için de geçerlidir.
- Doğal olarak çocuklar genelde çok hareketlidir. Bu yüzden çocuklarınıza her zaman emniyet altında olmanın ne kadar önemli olduğunu açıklayın. Böylece kemeri geçiş yerlerinin değiştirilmemesi ve kilidin açılmaması gerektiğini anlayacaklardır.
- Çocuğunuzun güvenliği, ancak güvenlik tertibatının kurallara uygun bir şekilde takılması ve kullanılmasıyla en iyi şekilde sağlanır.
- Sistemde kullanılan kemer kayışları gergin olacak şekilde ve bükülmeden takılmalı ve hasar görmeleri engellenmelidir.
- Çocuğunuzun yanmasına engel olmak için CONCORD TRANSFORMER'ın kumaşla kaplı olmayan bölümlerinin doğrudan güneş ışığına maruz kalmasını engelleyin.
- Çocuk emniyet sistemi araç içindeki hareketli parçalar veya kapılar tarafından hasar görmemeli ve sıkıştırılmamalıdır.
- CONCORD TRANSFORMER'da hiçbir değişiklik yapmayın, aksi takdirde çocuğunuzun güvenliğini tehlikeye atarsınız.

- Bir kaza geçirilmesi durumunda, kazadan sonra CONCORD TRANSFORMER yenilenmeli ya da test edilmek üzere kaza raporuyla birlikte üreticiye gönderilmelidir.
- Şoför yanında oturan kişiyi de kaza ve tehlike durumlarında çocuğun nasıl dışarı çıkarılması gerektiği konusunda bilgilendirin.
- Çocuğunuzu araçtaki çocuk koltuğunda emniyet altında olsun ya da olmasın yalnız başına bırakmayın.
- Bir kaza durumunda yaralanma riskini azaltmak için bagaj ve diğer cisimleri emniyet altına alın.
- Kullanma kılavuzu her zaman çocuk koltuğuyla birlikte taşınmalıdır.
- Aksesuar ve yedek parçaların kullanılması yasaktır ve bu kurala uyulmaması durumunda bütün garanti ve zarara ziyan talepleri geçersiz olacaktır. Sadece CONCORD'un orijinal özel aksesuarları istisnai bir durum oluşturur.
- Üç noktalı emniyet kemeriyle donatılan ve ECE Yönetmeliği 16'ya veya benzer bir standarda göre test edilmiş araçlar için uygundur.

CONCORD TRANSFORMER'ın çok uzun süre kullanımı sonucunda koltuk döşemelerinin ve aktif olarak kullanılan diğer parçaların kullanım süresine ve kullanım yoğunluğuna bağlı olarak farklı derecede aşınması ve farklı zamanlarda değiştirilmeleri doğaldır.

Bu yüzden 6 ayı aşan garanti sürelerinde genel bir dayanıklılık garantisi verilememektedir. Ek satın alım için lütfen çocuk/bebek malzemeleri satan mağazalara, mağazaların ilgili bölümlerine, otomobilinizi satın aldığınız şirketin satış sonrası hizmetler bölümüne veya posta siparişiyle satış yapan kuruluşlara başvurun. Bu tür yerlerde CONCORD çocuk araç koltuklarıyla ilgili her türlü aksesuarı bulabilirsiniz.

Araç kemerinin kilidi, kalça kemeri kılavuzunun kenarının üzerinde bulunamaz. Şüpheli durumlarda, yani belirsizlik durumlarında CONCORD firmasıyla irtibata geçin. Kemerler, koltukta sadece kullanma kılavuzunda belirtilen konumlardan ve temas noktalarından geçmelidir. Kemerlerin başka yerlerden geçirilmesi yasaktır.

Kullanılan koltukta bir ön hava yastığı varsa, araç koltuğunun tamamen arkaya itilmesini tavsiye ediyoruz. Ayrıca ön hava yastığı ve yan hava yastığı içeren araçlarda ilgili aracın kullanım kılavuzundaki talimatlara uyulmalıdır. Aynı zamanda omuz/çapraz kemerinin araç tutucusundan öne, omuz kemeri kılavuzuna (07) doğru gitmesi gerekir. Gerekiyorsa araç koltuğu pozisyonunu düzeltin.

_ CONCORD TRANSFORMER'IN KULLANIMI

Çocuğunuzun emniyeti için CONCORD TRANSFORMER koltuğumuzu tercih ettiniz. Bu ürün, itinayla gerçekleştirilen bir kalite kontrol sürecinden sonra üretilmiştir. Ürünün optimum emniyet özelliklerinden sadece kurallara uygun şekilde kullanılması durumunda faydalanılabilir.

Döşeme önemli bir bileşendir ve koltuğun verimli bir şekilde kullanılmasına katkıda bulunmaktadır, bu yüzden koltuk sadece orijinal döşemesiyle birlikte kullanılmalıdır! Bu yüzden doğru montaj ve kullanım talimatlarına riayet etmeniz gerekir.

Koltuk araçta üç noktali emniyet kemeri bulunan her yerde kullanılabilir. Biz bunun için kaza istatistiklerine dayanarak şoför yanının arkasındaki koltuğun kullanılmasını tavsiye ediyoruz.

_ CONCORD TRANSFORMER'IN MONTAJI

CONCORD TRANSFORMER'ı sürüş yönünde olacak şekilde araç koltuğunun üzerine yerleştirin. CONCORD TRANSFORMER'ın koltukta olabildiğince düz bir şekilde bulunması gerekir. Standart baş destekleriyle donatılan araçlarda bu baş destekleri ayarlanması veya sökülmesiyle koltuk daha rahat monte edilebilir.

Araçta bir yetişkinin de yolculuk etmesi durumunda araç baş desteklerinin tekrar doğru konumda takılması gerektiğine dikkat edin.



CONCORD TRANSFORMER çocuk olmadan da emniyet kemeri ile emniyete alınmalıdır. Aksi takdirde yolculuk veya bir kaza sırasında aracın içindeki insanlar yaralanabilir.

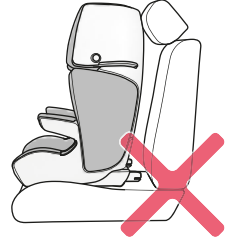

_ TWINFIX İLE KULLANILAN CONCORD TRANSFORMER'IN MONTAJI

TWINFIX kontrol düğmesini (09), TWINFIX adaptörleri (10) çocuk koltuğunun arka tarafında tamamen dışarı çıkaran kadar çekin.

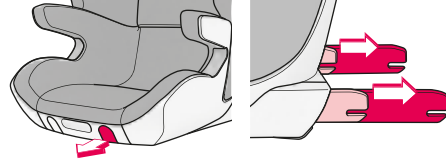

CONCORD TRANSFORMER'ı sürüş yönünde olacak şekilde, ISOFIX bağlantı parçalarının takılı olduğu araç koltuğunun üzerine yerleştirin.

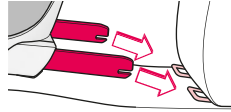

Çocuk koltuğunu arkaya, ISOFIX bağlantı parçalarının üzerine doğru, TWINFIX adaptörlerine ait (10) her iki kilitleme mekanizması duyulacak şekilde kilitlenene ve her iki adaptörde de yeşil emniyet göstergeleri görünene kadar itin!

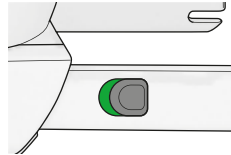

TWINFIX kontrol düğmesini (09) çekili durumda tutun ve CONCORD TRANSFORMER'ı, araç koltuğunun arkalığine olabildiğince yaklaşına kadar arkaya doğru itin. Çocuk koltuğu istenen konuma geldiğinde TWINFIX kontrol düğmesini (09) bırakın.

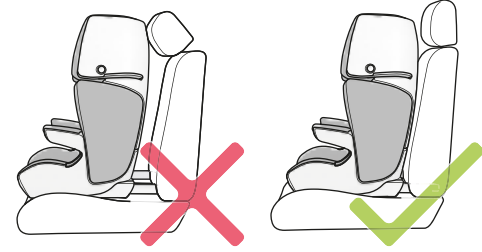

Standart baş destekleriyle donatılan araçlarda bu baş destekleri ayarlanması veya sökülmesiyle koltuk daha rahat monte edilebilir. Araçta bir yetişkinin de yolculuk etmesi durumunda araç baş desteklerinin tekrar doğru konumda takılması gerektiğine dikkat edin.

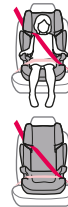

DİKKAT!

- TWINFIX, CONCORD TRANSFORMER'in sabitlenmesi için ilave bir sabitleme sistemidir ve emniyet kemeri ile emniyetin yerine geçmez.
- Çocuklar ve çocuksuz koltuk her zaman aracın 3 nokta emniyet kemeri ile emniyete alınmalıdır.

_ TWINFIX İLE KULLANILAN CONCORD TRANSFORMER'IN ÇIKARILMASI

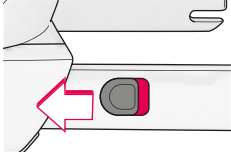

CONCORD TRANSFORMER'ı çıkarmak için TWINFIX kontrol düğmesini (09) öne doğru çekin ve koltuğu tamamen öne itin. TWINFIX adaptörlerinin (10) dış kenarlarındaki emniyet düğmelerini, kırmızı emniyet göstergeleri görünene kadar öne doğru itin. Koltuğu ISOFIX bağlantı parçalarından çıkacak şekilde öne doğru çekin.

Koltuğu arka tarafının üzerine düz bir yere yerleştirin. TWINFIX kontrol düğmesini (09) çekin ve ardından koltuğu, TWINFIX adaptörleri (10) tamamen içeri girene kadar aşağı doğru bastırın! Ürünün yüzeyinin hasar görmemesi için ürünü yerleştirdiğiniz zeminin temiz, düz ve olabildiğince yumuşak olmasına dikkat edin!

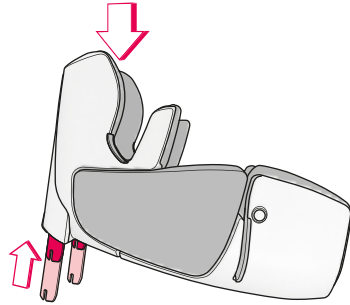

_ TWINFIX'LE UYUMLU ARAÇLAR

CONCORD TWINFIX Sistemi'yle donatılan CONCORD TRANSFORMER, „semi universal“ kullanım için onaylıdır ve belirli araçların koltuklarına monte edilebilir. Koltuğunuzun üretildiği anda geçerli olan ve CONCORD TWINFIX Sistemi için uygun araçlar ve araç koltuklarının bir özetini „CAR FITTING LIST“ Ek bölümünde bulabilirsiniz.

Ayrıca sürekli güncellenen bir listeyi www.concord.de adresinde bulabilirsiniz.

_ ÇOCUĞUN GÜVENLİĞİNİN ÜÇ NOKTALI EMNİYET KEMERİYLE SAĞLANMASI

Çocuğunuzu oturma alanının üzerine sırtı arkaya deęecek şekilde oturtun. Üç noktalı emniyet kemeri çocuęun önünden geçirerek kemer kilidinin üzerine getirin ve yetişkinlerde olduęu gibi kilide takın. (Net bir klik sesinin duyulması gerekir.)

Kemer kayışlarını yerleřtirin. Kalça kemeri çift taraflı olarak, çapraz kemeri de kilit tarafında kalça kemeri kılavuzundan (03) geçirerek takın. Ardından çapraz kemeri kendisi için tasarlanan omuz kemeri kılavuzundan (07) geçirin.

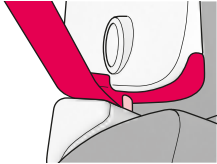

Burada kemerin, emniyet kancasının içinde bulunmasına dikkat edin.

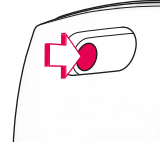

CONCORD TRANSFORMER'ı çocuęun boyuna göre ayarlamak için kafalıęı (01) hafifçe ařaęı doęru bastırın. Arkalıęın arka tarafında bulunan büyüklük ayarı kontrol

düğmesine (05) bastırın ve düğmeyi basılı durumda tutarken kafalıęı (01) hareket ettirerek istenen konuma getirin. CONCORD TRANSFORMER'ın büyüklük ayarı kademesiz olarak yapılır ve kontrol düğmesi (05) bırakıldıęında güncel konumunda sabitlenir.

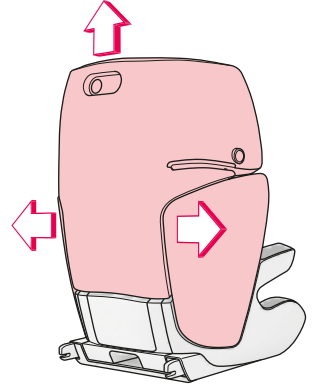

Omuz kemeri kılavuzu (07) omuz üst kenarından biraz yüksek olmalıdır. Aynı zamanda, omuz kemeri boyun ve omuz dış kenarının arasından ortalanmış olarak geçirilmelidir.

Kemer, kalça kemeri ile çapraz kemer birbirine dayanacak şekilde gerin ve kemerlerin bükülmemesine dikkat edin. Burada kalça kemerinin olabildiğince aşağıdan geçmesi gerekir. Eğer aracınızda kemer yükseklik ayarı tertibatı mevcutsa bunları uygun yüksekliğe getirin.

Araçtan inerken sadece kilidi açmak ve kemer kayışını çocuğun önünden geçirmek yeterlidir. Omuz kemerini kılavuzdan çıkarmak için omuz kemeri kılavuzunun emniyet düğmesine (06) basın ve kemeri öne doğru çekerek dışarı çıkarın.

Tekrar kullanım esnasında kemer kayışlarının her zaman doğru yerleştirilmesine dikkat edin. Takma işlemi sırasında şüpheye düşerseniz kontrol amacıyla CONCORD'a başvurun. Kemerlerin, koltuğun üzerinde kırmızıyla işaretlenmiş kemer kılavuzlarından geçirilmesi gerekir. Kemerler başka yerlerden geçirilmemelidir.

_ EĞİM AYARLAMA ÖZELLİĞİNİN KULLANIMI

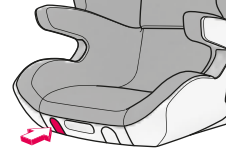

CONCORD TRANSFORMER'ın eğim ayarlama özelliğini kullanmak için koltuğun ön tarafında bulunan koltuk eğimi kontrol düğmesine (04) basın.

Kontrol düğmesini basılı tutun ve koltuğu istenen konuma gelene kadar hareket ettirin.

CONCORD TRANSFORMER'ın eğim ayarı kademesiz olarak yapılır ve koltuk eğimi kontrol düğmesi (04) bırakıldığında koltuk güncel konumda sabitlenir.

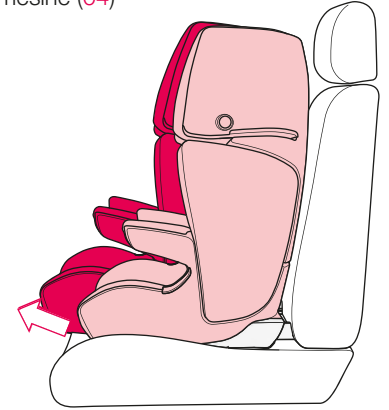

_ BAKIM TALİMATLARI

Döşeme, yıkanmak üzere çıkarılabilir. Bunun için kafalığı (01) en yüksek konuma getirin. Döşemeyi takıldığı tespit elemanlarından çekerek çıkarın! Çıkarma işlemine kafalık kısmından (01) başlayın sonra oturma bölümlerine ve omuz bölgesi koruyucularına (02) geçin.

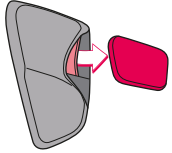

Yıkamadan önce polistrol parçaları omuz bölgesinin (02) kılıflarından çıkarın.

- Döşeme kumaşlarının rengi ıslanmaları durumunda, özellikle yıkama esnasında kolayca atabilir.
- Çözücü madde kullanmayın!

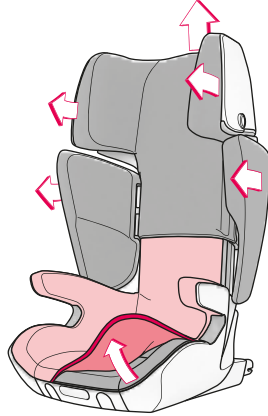

Takma işlemine ise oturma bölümünün döşemesiyle başlayın. Önce döşemeyi arkalıktaki kapak panelinin üzerine çekin. Ardından döşemeyi kalça kemeri kılavuzlarının (03) altından geçirin ve sabitleme elemanlarını kendileri için öngörülen oluğa sokun.

Nihayetinde başlık kısmının (01) ve sırt bölgelerinin koruyucularının (02) döşemesini takın.

Uyan polistrol parçaları omuz bölgesi (02) kılıflarının iç tarafındaki işaretli ceplere yerleştirin. Ardından omuz bölgesinin (02) koruyucuları üzerinden kılıfları çıkartın.

Kılıflar ve polistrol parçaları birbiri ile değiştirilmemelidir!

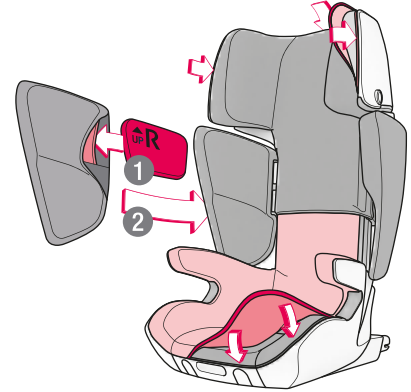

_ GENEL BİLGİLER

- Bu, bir „Üniversal „ çocuk emniyet sistemidir. ECE Yönetmeliği 44, Değişiklik grubu 04'e göre araçlarda genel kullanım için onaylanmıştır ve çoğu binek otomobili koltuklarına (hepsine değil) uygundur.
- ECE Grubu II ve III'e ait bu çocuk emniyet sistemi, 3 - 12 yaş aralığındaki ve vücut ağırlığı 15 - 36 kg olan çocuklar için uygundur.
- Araç üreticisi araç el kitabında aracın bir “Üniversal çocuk emniyet sisteminin” montajı için ilgili yaş grubuna uygun olduğunu beyan ederse, tertibatın kurallara uygun şekilde yerine oturması sağlanabilir.
- Bu emniyet sistemi „Üniversal“ sınıfının kesin koşullarına göre, bu etiketi taşımayan önceki uygulamalar olarak sınıflandırılmıştır.
- Herhangi bir şüphe durumunda çocuk emniyet sisteminin üreticisine veya ürünün satın alındığı perakendeciye başvurulabilir.
- Sadece üç noktalı emniyet kemeriyle donatılan ve ECE Yönetmeliği 16'ya veya benzer bir standarda göre test edilmiş ve izin verilmiş araçlar için uygundur.

_ ORJİNAL CONCORD AKSESUARLARI

Orijinal Concord aksesuarları ile ilgili bilgileri yetkili bayilerden veya doğrudan Concord'dan temin edebilirsiniz.

Concord GmbH
Industriestraße 25
95346 Stadtsteinach
Germany

Phone +49 (0)9225.9550-0
Fax +49 (0)9225.9550-55

info@concord.de
www.concord.de

_ GARANTI

Garanti, ürünün satın alındığı tarihte başlar. Garanti süresi, ürünün nihai olarak kullanıldığı ülkede geçerli olan garanti süresine uygundur. Garanti, üründe iyileştirmelerin yapılması, üreticinin tercihine göre yedek teslimat veya ürün değerinin düştüğünün tespiti konularını içerir.

Garanti, sadece ürünü ilk kullanan için geçerlidir. Eksiklik halinde garanti haklarının kullanılması, ancak hatanın ilk kez ortaya çıkması ile birlikte derhal ürünün bayisine bildirilmesi halinde söz konusudur.

Ürünü satan bayi sorunu çözememesi halinde ürünü, hatayı ayrıntılı olarak tanımlayan bir rapor ve ürünün satın alındığı tarihi gösteren resmi satış fişi ile birlikte üreticiye geri gönderecektir. Üretici, kendisi tarafından teslim edilmeyen ürünler üzerinde meydana gelebilecek hasarlardan sorumlu değildir.

Garanti, şu hallerde ortadan kalkar:

- Ürün üzerinde değişiklik yapılması.
- Komple ürünün satış fişi ile birlikte eksikliğin ortaya çıkmasını müteakip 14 günlük süre içerisinde bayisine geri götürülmemesi.
- Hatanın yanlış kullanım veya bakımdan veya kullanıcının başka bir kusurundan kaynaklanması, özellikle de kullanım kılavuzuna uyulmamasından dolayı meydana gelmesi.
- Ürün üzerinde üçüncü şahıslar tarafından tamirat yapılması.
- Hatanın bir kazadan kaynaklanıyor olması.
- Seri numarasının hasara uğratılması veya kaldırılması.

Ürünün sözleşmeye uygun kullanımından kaynaklanan değişiklikler veya kötüleşmeler (aşınma) garanti kapsamına girmez. Üreticinin garanti kapsamında sunmuş olduğu hizmetlerle ürünün garanti süresi uzamaz.

— ΕΛΛΗΝΙΚΑ

— MAGYAR

— ČESKY

— SLOVENSKO

— SLOVENSKY

— POLSKI

— TÜRKÇE

— עברית

— العربية

— РУССКИЙ

Οδηγίες για προσαρμογή και χρήση.

Beszerezési és kezelési útmutató

Návod k montáži a obsluze

Navodila za vgradnjo in uporabo

Návod na montáž a obsluhu

Instrukcja montażu i obsługi

Montaj ve Kullanma Kılavuzu

הוראות לחיבור ושימוש

تعليمات الوصل والاستعمال

Руководство по использованию принадлежности

Concord GmbH // Industriestraße 25
95346 Stadtsteinach // Germany

Phone +49 (0)9225.9550-0 // Fax +49 (0)9225.9550-55
info@concord.de // www.concord.de

TRTF 04/0415 . IM 1839,01

